

NTT
docomo

DIGNO[®] ケータイ **カメラレス**

KY-43C

取扱説明書

はじめに

「KY-43C」をお買い上げいただきまして、誠にありがとうございます。
ご使用前やご利用中に、本書をお読みいただき、正しくお使いください。

取扱説明書について

クイックスタートガイド（本体付属品）

基本的な操作について説明しています。

「取扱説明書」アプリ（本端末に搭載）

機能の詳しい案内や操作について説明しています。
フリーワード検索や表示中のページから設定画面やアプリを
直接起動できるなど、本端末をより便利にお使いになれます。

【ご利用方法】

待受画面で  [ツール] ▶ [取扱説明書]

取扱説明書（PDFファイル）

機能の詳しい案内や操作について説明しています。
ドコモのホームページでダウンロードできます。

お知らせ

- 本書においては、「KY-43C」を「本端末」と表記しています。
- 本書は、お買い上げ時の内容を記載しています。

- 本端末は、品質改善や機能の追加のため、オペレーティングシステム（OS）のバージョンアップを行うことがあります。その際、操作方法が変更になったりすることがありますので、機能の追加や操作方法の変更などに関する情報は、ドコモのホームページをご覧ください。また、古いOSバージョンで使用していたアプリが使えなくなる場合や意図しない不具合が発生する場合があります。
- お客様のご契約内容により、ご利用になれないアプリやサービスがあります。詳しくは、ドコモのホームページをご覧ください。
- お客様のご契約内容により、ドコモへのお問い合わせ先が異なります。お問い合わせ先について詳しくは、裏表紙をご覧ください。
- 本書は端末カラーが「ブラック」の場合で説明しています。
- 本書の内容やホームページのURLに関して、将来予告なしに変更することがあります。
- 本書に記載している画面およびイラストはイメージです。実際の製品とは異なる場合があります。
- 本書の内容の一部または全部を無断転載することは禁止されています。
- 本書ではmicroSDカード、microSDHCカードを、「microSDカード」または「microSD」と記載しています。
- 本書で記載しているキーは、実際のキーとは字体や形状が異なっていたり、一部を省略している場合があります。

本体付属品



KY-43C本体

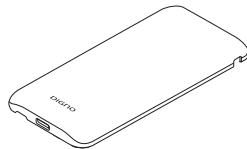

リアカバー KY03

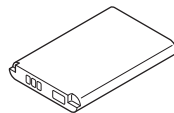

電池パック KY01

クイックスタートガイド

- 本端末に対応するオプション品（別売）は、ドコモのオンラインショップでも確認、購入いただけます。
<https://onlineshop.smt.docomo.ne.jp/options/search.html>

目次

本端末のご利用について	4
安全上のご注意（必ずお守りください）	5
取り扱い上のご注意	16
防水／防塵／耐衝撃性能	21

ご使用前の確認と設定

各部の名称と機能	27
基本操作	30
nanoSIMカード	38
microSDカード	42
電池パック	44
充電	45
電源を入れる／切る	49
Device Controlアプリ	49
文字入力	49
初期設定	54
タスクの管理	55
カスタマイズキーの利用	56

電話

電話をかける	57
電話を受ける	60
通話中の操作	62
リダイヤル／着信履歴	63
通話音声／伝言メモ	64

発着信・通話設定	65
電話帳	68

メール／ウェブブラウザ

ドコモメール	72
+メッセージ	74
PCメール	78
ウェブブラウザ	81

ツール／アプリ

カレンダー	85
電卓	86
アラーム	86
カウントダウンタイマー	88
ストップウォッチ	88
世界時計	88
メモ帳	89
音声レコーダー	89
天気アプリ	90
漢字チェック	90
OfficeSuite	90
SDカードバックアップ	91
ケータイデータお預かりサービス	92
データスイッチ	92
Device Control	93

本体設定

設定メニュー	95
壁紙・ディスプレイ	95
サウンド・通知	96
ロック・セキュリティ	98
無線・ネットワーク	101
ドコモサービス	107
電池	108
端末情報	108
その他の設定	109

データ管理

本体メモリ（内部ストレージ）	114
microSDカード（外部ストレージ）	114
ファイル操作	114
パソコンとの接続	116

データ通信

Bluetooth®通信	118
--------------------	-----

安心・安全サービス

災害用伝言板	121
緊急速報「エリアメール」	121
あんしんセキュリティ	123
あんしんフィルター	124

海外利用

国際ローミング（WORLD WING）の概要	125
海外で利用可能なサービス	125
海外でご利用になる前に	125
滞在先で電話をかける／受ける	127
国際ローミングの設定	129
帰国後の確認	130

付録／索引

メニュー一覧	131
トラブルシューティング（FAQ）	134
保証とアフターサービス	138
ソフトウェアアップデート	141
主な仕様	143
携帯電話機の比吸収率（SAR）について	144
Specific Absorption Rate (SAR) Information of Mobile Phones	145
FCC Notice	147
輸出管理規制	148
知的財産権について	149
索引	152

本端末のご利用について



- 本端末はLTE・W-CDMA・GSM/GPRS・無線LAN方式に対応しているSIMロックが設定されていない端末です。
- 本端末は無線を使用しているため、トンネル・地下・建物の中などで電波の届かない場所、屋外でも電波の弱い場所、LTEサービスエリア外ではご使用になれません。また、高層ビル・マンションなどの高層階で見晴らしの良い場所であってもご使用にならない場合があります。なお、電波が強く電波状態アイコンが4本表示されている状態で、移動せずに使用している場合でも通話が切れる場合がありますので、ご了承ください。
- 本端末は電波を利用している関係上、第三者により通話を傍受されるケースもないとはいえません。しかし、LTE・W-CDMA・GSM/GPRS方式では秘話機能をすべての通話について自動的にサポートしますので、第三者が受信機で傍受したとしても、ただの雑音としか聞き取れません。
- 本端末は、音声デジタル信号に変換して無線による通信を行っていることから、電波状態の悪い場所へ移動するなど、送信されてきたデジタル信号を正確に復元できない場合には、実際の音声と異なって聞こえる場合があります。
- お客様ご自身で本端末に登録されたデータは、定期的にメモを取ったり、microSDカードやパソコンなどの外部記録媒体に保管して下さるようお願いいたします。本端末の故障や修理、機種変更やその他の取り扱いなどによって、万が一、登録されたデータが消失してしまうことがあっても、当社としては一切の責任を負いかねますのであらかじめご了承ください。

- ご利用になるアプリやサイトなどの提供元および動作状況について十分にご確認の上ご利用ください。お客様がインストールを行うアプリやアクセスしたサイトなどによっては、本端末の動作が不安定になったり、お客様の位置情報や個人情報などがインターネットを経由して外部に発信され不正に利用されたりする可能性があります。
- 本端末は、データの同期や最新のソフトウェアバージョンをチェックするための通信、サーバーとの接続を維持するための通信など一部自動的に通信を行う仕様となっています。また、動画の視聴などデータ量の大きい通信を行うと、パケット通信料が高額になりますので、パケットバック/パケット定額サービスのご利用を強くおすすめします。
- 初期設定にて、ドコモが提供するアプリが自動的にインストールされる場合があります。その際、モバイルネットワークをご利用の場合にはパケット通信料が発生する可能性があります。アプリはお客様から事前に同意をいただき当社に提供いただいたお客様の情報及びその他の当社が保有しているお客様の情報を用いてお客様のニーズを推測し自動的に選定されます。お客様の情報の取り扱いについては当社プライバシーポリシーに定める通り適正に管理します。
- お客様がご利用のアプリやサービスによっては、Wi-Fi通信中であってもパケット通信料が発生する場合があります。
- microSDカードや本端末の空き容量が少ない場合、起動中のアプリが正常に動作しなくなることがあります。その場合は保存されているデータを削除してください。
- 紛失に備え画面ロックのパスワードなどを設定し、本端末のセキュリティを確保してください(→P. 98)。
- 利用規約などが表示された場合は、画面の指示に従って操作してください。

- アプリおよびサービス内容は、将来予告なく変更される場合があります。
- spモード、mopera Uおよびビジネスmoperaインターネット以外のプロバイダはサポートしておりません。
- ご利用の料金など詳しくは、ドコモのホームページをご覧ください。
- ディスプレイは、非常に高度な技術を駆使して作られておりますが、一部に点灯しないドットや常時点灯するドットが存在する場合があります。これはディスプレイの特性であり故障ではありませんのであらかじめご了承ください。
- 市販のオプション品については、当社では動作保証はいたしませんので、あらかじめご了承ください。

安全上のご注意（必ずお守りください）

- ご使用の前に、この「安全上のご注意」をよくお読みの上、正しくお使いください。
- ここに示した注意事項は、お使いになる人や、他の人への危害、財産への損害を未然に防ぐための内容を記載していますので、必ずお守りください。
- 次の表示の区分は、表示内容を守らず、誤った使用をした場合に生じる危害や損害の程度を説明しています。

 危険	<p>この表示は、取り扱いを誤った場合、「死亡または重傷（※1）を負う危険が切迫して生じることが想定される」内容です。</p>
 警告	<p>この表示は、取り扱いを誤った場合、「死亡または重傷（※1）を負う可能性が想定される」内容です。</p>
 注意	<p>この表示は、取り扱いを誤った場合、「軽傷（※2）を負う可能性が想定される場合および物的損害（※3）の発生が想定される」内容です。</p>

※1 重傷：失明・けが・やけど（高温・低温）・感電・骨折・中毒などで後遺症が残るもの、および治療に入院・長期の通院を要するものを指します。

※2 軽傷：治療に入院や長期の通院を要さない、けが・やけど（高温・低温）・感電などを指します。

※3 物的損害：家屋・家財および家畜・ペットなどにかかわる拡大損害を指します。

■ 次の絵表示の区分は、お守りいただく内容を説明しています。

	禁止（してはいけないこと）を示す記号です。
	分解してはいけないことを示す記号です。
	水がかかる場所で使用したり、水に濡らしたりしてはいけないことを示す記号です。
	濡れた手で扱ってはいけないことを示す記号です。
	指示に基づく行為の強制（必ず実行していただくこと）を示す記号です。
	電源プラグをコンセントから抜いていただくことを示す記号です。

1.本端末、電池パック、アダプタ、nanoSIMカードの取り扱いについて（共通）

⚠危険



禁止

高温になる場所や熱のこもりやすい場所（火のそば、暖房器具のそば、こたつや布団の中、直射日光の当たる場所、炎天下の車内など）で使用、保管、放置しないでください。

火災、やけど、けが、感電などの原因となります。



禁止

電子レンジ、IH調理器などの加熱調理器、圧力釜などの高压容器に入れたり、近くに置いたりしないでください。

火災、やけど、けが、感電などの原因となります。



禁止

砂や土、泥をかけたり、直に置いたりしないでください。また、砂などが付着した手で触れないでください。

火災、やけど、けが、感電などの原因となります。

防水／防塵性能については以下をご参照ください。

→P.21



禁止

水などの液体（飲料水、汗、海水、ペットの尿など）で濡れた状態では、充電しないでください。また、風呂場や加湿器のそばなどの水に触れる場所では、充電しないでください。

火災、やけど、けが、感電などの原因となります。

防水性能については以下をご参照ください。

→P.21



禁止

本端末に強い圧力を加えたり、折損させたりしないでください。特に衣類のポケットに入れて持ち運ぶ場合は、ぶつけたり、物に挟んだりしないでください。電池の破損により、火災、やけど、けがなどの原因となります。

※ご注意ください例

- ズボンやスカートのポケットに入れた状態で座ったり、しゃがんだりする
- 上着のポケットに入れた状態で、扉や自動車のドアに挟む
- ソファやベッド、布団など柔らかい物の上や、床の上で踏みつける
- 電車やバスなどの座席シートに挟み込む



分解禁止

分解、改造をしないでください。火災、やけど、けが、感電などの原因となります。



水濡れ禁止

水などの液体（飲料水、汗、海水、ペットの尿など）で濡らさないでください。

火災、やけど、けが、感電などの原因となります。防水性能については以下をご参照ください。→P.21



水濡れ禁止

外部接続端子に水などの液体（飲料水、汗、海水、ペットの尿など）を入れないでください。

火災、やけど、けが、感電などの原因となります。防水性能については以下をご参照ください。→P.21



指示

オプション品は、NTTドコモが指定したものを使用してください。

指定以外のものや、製造・販売元・仕様が不明確なものを使用すると、火災、やけど、けが、感電などの原因となります。

警告



禁止

落下させる、踏みつける、投げつけるなど強い力や衝撃、振動を与えないでください。火災、やけど、けが、感電などの原因となります。



禁止

外部接続端子に導電性異物（金属片、鉛筆の芯など）を接触させたり、ほこりが内部に入ったりしないようにしてください。火災、やけど、けが、感電などの原因となります。



禁止

使用中や充電中に、布団などで覆ったり、包んだりしないでください。火災、やけどなどの原因となります。



水濡れ禁止

お手入れの際は、消毒液や水分が隙間、外部接続端子、受話口／スピーカー部、送話口／マイク部に入らないようにしてください。本端末の破損により、けが、感電などの原因となります。



指示

所定の充電時間を超えても充電が完了しない場合は、充電を中止してください。過充電などにより、火災、やけど、けがなどの原因となります。



指示

可燃性ガスが発生する可能性のある場所や粉塵が発生する場所に立ち入る場合は必ず事前に本端末の電源を切り、充電をしている場合は中止してください。可燃性ガスなどへの引火により、爆発や火災などの原因となります。



指示

ガソリンスタンド構内などでの使用については、各施設の指示に従ってください。

ガソリンスタンド構内などでは充電をしないでください。また、ガソリンスタンド構内などでご使用になる際は落下などに注意し、特に給油中は使用しないでください。可燃性ガスなどへの引火により、爆発や火災などの原因となります。



指示

使用中、充電中、保管中に、異臭、異音、発煙、発熱、変色、変形などの異常がみられた場合は安全に注意し、次の作業を行ってください。

- 電源プラグをコンセントやアクセサリソケットから抜く。
 - 本端末の電源を切る。
 - 電池パックを本端末から取り外す。
- 上記の作業を行わないと、火災、やけど、けが、感電などの原因となります。

⚠️注意



禁止

破損したまま使用しないでください。火災、やけど、けがなどの原因となります。



禁止

ぐらついた台の上や傾いた場所など、不安定な場所には置かないでください。パイプレータ設定中は特にご注意ください。落下して、けがなどの原因となります。



禁止

湿気やほこりの多い場所や高温になる場所での使用、保管はしないでください。

火災、やけど、感電などの原因となります。防水/防塵性能については以下をご参照ください。→P.21



禁止

子供が使用する場合は、保護者が取り扱いの方法を教え、誤った使いかたをさせないでください。

誤飲、けが、感電などの原因となります。



禁止

乳幼児やペットが届く場所に置かないでください。

誤飲、けが、感電などの原因となります。



指示

本端末を継続して使用される場合や充電中は温度が高くなる場合がありますのでご注意ください。また、衣類のポケットに入れたり、眠ってしまうなどして、意図せず継続して触れることがないようにご注意ください。

アプリ、通話、データ通信、動画視聴など、継続しての使用や充電中は、本端末や電池パック・アダプタの温度が高くなる場合があります。温度の高い部分に直接継続して触れるとお客様の体質や体調によっては肌の赤みやかゆみ、かぶれ、低温やけどなどの原因となりますので、衣類のポケットに入れたり就寝時などご注意ください。

2.本端末の取り扱いについて

⚠️危険



禁止

火の中に投入したり、熱を加えたりしないでください。火災、やけど、けがなどの原因となります。



禁止

鋭利なもの（釘など）を刺したり、硬いもの（ハンマーなど）で叩いたり、踏みつけたりするなど過度な力を加えないでください。

火災、やけど、けがなどの原因となります。



指示

本端末内部の物質が目や口などに入った場合は、すぐにきれいな水で洗った後、直ちに医師の診療を受けてください。

本端末内部の物質などの影響により、失明や体調不良などの原因となります。



警告



禁止

点滅を繰り返す画面を長時間見ないでください。

けいれんや意識喪失などの原因となります。



禁止

本端末内のnanoSIMカードスロットやmicroSDカードスロットに水などの液体（飲料水、汗、海水、ペットの尿など）や金属片（カッターの刃やホチキスの針など）、燃えやすいものなどの異物を入れないでください。

また、nanoSIMカードやmicroSDカードの挿入場所や向きを間違えないでください。

火災、やけど、けが、感電などの原因となります。



指示

航空機へのご搭乗にあたり、本端末の電源を切るか、機内モードに設定してください。

航空機内での使用については制限があるため、各航空会社の指示に従ってください。

電波により航空機の電子機器に悪影響を及ぼす原因となります。

なお、航空機内での使用において禁止行為をした場合、法令により罰せられることがあります。



指示

病院での使用については、各医療機関の指示に従ってください。

使用を禁止されている場所では、本端末の電源を切ってください。

電波により電子機器や医用電気機器に悪影響を及ぼす原因となります。



指示

ハンズフリーに設定して通話するときや、大きな音で着信音が鳴っているとき、待ち受け中などは、必ず本端末を耳から離してください。

また、イヤホンマイクなどを本端末に装着し、ゲームや動画・音楽再生などをする場合は、適度なボリュームに調節してください。

ハンズフリーに設定して通話すると、本端末から大きな音が出ます。

待ち受け中であっても、突然の着信音やアラーム音が鳴動する場合があります。

大きな音を長時間連続して聞くと、難聴など耳への障害の原因となります。

また、音量が大きすぎると周囲の音が聞こえにくく、事故の原因となります。



指示

心臓の弱い方は、着信バイブレータ（振動）や着信音量の設定に注意してください。

突然の着信バイブレータ（振動）や着信音の鳴動に驚き、心臓に悪影響を及ぼす原因となります。



指示

医用電気機器などを装着している場合は、医用電気機器メーカーもしくは販売業者に、電波による影響についてご確認の上ご使用ください。

電波により医用電気機器などに悪影響を及ぼす原因となります。



指示

高精度な制御や微弱な信号を取り扱う電子機器の近くでは、本端末の電源を切ってください。

電波により電子機器が誤動作するなどの悪影響を及ぼす原因となります。

※ご注意いただきたい電子機器の例

補聴器、植込み型心臓ペースメーカーおよび植込み型除細動器、その他の医用電気機器、その他の自動制御機器など。植込み型心臓ペースメーカーおよび植込み型除細動器、その他の医用電気機器をご使用になる方は、各医用電気機器メーカーもしくは販売業者に電波による影響についてご確認ください。



指示

ディスプレイ部を破損した際には、割れたディスプレイ部や露出した本端末の内部にご注意ください。

破損部や露出部に触れると、やけど、けが、感電などの原因となります。

注意



禁止

ストラップなどを持って本端末を振り回さないでください。

けがなどの事故の原因となります。



禁止

ディスプレイを破損し、内部の物質が漏れた場合は、顔や手などの皮膚や衣類などにつけないでください。

目や皮膚への傷害などを起こす原因となります。

内部の物質が目や口などに入った場合や、皮膚や衣類に付着した場合は、すぐにきれいな水で洗い流してください。また、目や口などに入った場合は、洗浄後直ちに医師の診察を受けてください。



禁止

リアカバーを取り外す際は、必要以上に力を入れないでください。

リアカバーが破損し、けがなどの原因となります。



禁止

リアカバーを取り付けるときは、指などの身体の一部を挟まないでください。

けがなどの原因となります。



禁止

リアカバーを外したまま使用しないでください。

やけど、けが、感電などの原因となります。



指示

自動車内で使用する場合、自動車メーカーもしくは販売業者に、電波による影響についてご確認の上ご使用ください。

車種によっては、電波により車載電子機器に悪影響を及ぼす原因となりますので、その場合は直ちに使用を中止してください。



指示

本端末の使用により、皮膚に異状が生じた場合は、直ちに使用をやめ、医師の診療を受けてください。

お客様の体質や体調によっては、かゆみ、かぶれ、湿疹などが生じることがあります。

各箇所の材質については以下をご参照ください。

→P.15



指示

本端末を開閉する際は、指などの身体の一部を挟まないようご注意ください。

すき間に挟まれると、けがなどの原因となります。



指示

本端末の受話口／スピーカー部（外装ケース側を含む）に磁気を発生する部品を使用しているため、金属片（カッターの刃やホチキスの針など）が付着していないことを確認してください。

付着物により、けがなどの原因となります。



指示

ディスプレイを見る際は、十分に明るい場所で、ある程度の距離をとってください。

暗い場所や近くで見ると視力低下などの原因となります。

3.電池パックの取り扱いについて



危険



禁止

金属片（ネックレスやヘアピンなど）や導電性異物などと接続端子が触れないようにしてください。また、それらのものと一緒に持ち運んだり、保管したりしないでください。

火災、やけど、けがなどの原因となります。



禁止

電池パックを本端末にうまく取り付けできない場合は、無理に取り付けしないでください。また、電池パックを本端末からうまく取り外せない場合は、無理に取り外さないでください。

火災、やけど、けがなどの原因となります。

電池パックの取り付けかた、取り外しかたについては以下をご参照ください。

→P.44



禁止

火の中に投入したり、熱を加えたりしないでください。

火災、やけど、けがなどの原因となります。



禁止

鋭利なもの（釘など）を刺したり、硬いもの（ハンマーなど）で叩いたり、踏みつけたりするなど過度な力を加えないでください。

火災、やけど、けがなどの原因となります。



指示

電池パックを本端末に取り付けるときは、電池パックの向きが正しいかを確認してください。

誤った向きで取り付けると、電池パックの破損により、火災、やけど、けがなどの原因となります。電池パックの取り付けかたについては以下をご参照ください。

→P.44



指示

電池パック内部の物質が目や口などに入った場合は、すぐにきれいな水で洗った後、直ちに医師の診療を受けてください。

電池パック内部の物質の影響により、失明や体調不良などの原因となります。

警告



禁止

異臭、発熱、変色、変形などの異常がみられた場合は、使用しないでください。

火災、やけど、けがなどの原因となります。



指示

電池パック内部の物質が漏れたり、異臭がしたりするときは、直ちに使用をやめて火気から遠ざけてください。

漏液した液体に引火し、発火、破裂などの原因となります。



指示

ペットなどが電池パックに噛みつかないようにご注意ください。

電池パックの破損により、火災、やけど、けがなどの原因となります。

注意



禁止

電池パック内部の物質が漏れた場合は、顔や手などの皮膚や衣類などにつけないでください。

目や皮膚への傷害などを起こす原因となります。

内部の物質が目や口などに入った場合や、皮膚や衣類に付着した場合は、すぐにきれいな水で洗い流してください。

また、目や口などに入った場合は、洗浄後直ちに医師の診療を受けてください。



禁止

一般のゴミと一緒に捨てないでください。

火災、やけど、けがなどの原因となります。また、環境破壊の原因となります。不要となった電池パックは、接続端子にテープなどを貼り、絶縁してからドコモショップなど窓口にお持ちいただくか、回収を行っている市区町村の指示に従ってください。



禁止

濡れた電池パックを使用したり充電したりしないでください。

火災、やけど、けがなどの原因となります。

4.アダプタの取り扱いについて



警告



禁止

アダプタのコードが傷んだら使用しないでください。
火災、やけど、感電などの原因となります。



禁止

DCアダプタはマイナスアース車専用です。プラスアース車には使用しないでください。
火災、やけど、感電などの原因となります。



禁止

雷が鳴り出したら、アダプタには触れないでください。
感電などの原因となります。



禁止

コンセントやアクセサリースOCKETにつないだ状態で充電端子をショートさせないでください。また、充電端子に手や指など、身体の一部に触れさせないでください。
火災、やけど、感電などの原因となります。



禁止

アダプタのコードの上に重いものをのせたり、引っ張るなど無理な力を加えたりしないでください。
火災、やけど、感電などの原因となります。



禁止

コンセントにACアダプタを抜き差しするときは、金属製ストラップなどの金属類を接触させないでください。
火災、やけど、感電などの原因となります。



禁止

ACアダプタに変圧器（海外旅行用のトラベルコンバーターなど）を使用しないでください。
発火、発熱、感電などの原因となります。



禁止

本端末にアダプタを接続した状態で、接続部に無理な力を加えないでください。
火災、やけど、けが、感電などの原因となります。



濡れ手禁止

濡れた手でアダプタのコードや充電端子、電源プラグ、卓上ホルダに触れないでください。
火災、やけど、感電などの原因となります。



指示

指定の電源、電圧で使用してください。
また、海外で充電する場合は、海外で使用可能なACアダプタで充電してください。
誤った電源、電圧で使用すると火災、やけど、感電などの原因となります。
ACアダプタ：AC100V（家庭用交流コンセントのみに接続すること）
海外で使用可能なACアダプタ：AC100V～240V（家庭用交流コンセントのみに接続すること）
DCアダプタ：DC12V・24V（マイナスアース車専用）



指示

DCアダプタのヒューズを交換する場合は、必ず指定のヒューズを使用してください。
指定以外のヒューズを使用すると、火災、やけど、感電などの原因となります。指定のヒューズに関しては、個別の取扱説明書でご確認ください。



指示

電源プラグについたほこりは、拭き取ってください。
ほこりが付着した状態で使用すると、火災、やけど、感電などの原因となります。



指示

アダプタをコンセントやアクセサリースOCKETに差し込むときは、確実に差し込んでください。
確実に差し込まないと、火災、やけど、感電などの原因となります。



指示

電源プラグをコンセントやアクセサリソケットから抜く場合は、アダプタのコードを引っ張るなど無理な力を加えず、アダプタを持って抜いてください。アダプタのコードを引っ張るとコードが傷つき、火災、やけど、感電などの原因となります。



指示

本端末にアダプタを抜き差しする場合は、コードを引っ張るなど無理な力を加えず、接続する端子に対してまっすぐ抜き差ししてください。正しく抜き差ししないと、火災、やけど、けが、感電などの原因となります。



指示

充電端子が曲がるなど変形した場合は、直ちに使用をやめてください。また、変形を元に戻しての使用もやめてください。充電端子のショートにより、火災、やけど、けが、感電などの原因となります。



電源プラグを抜く

使用しない場合は、電源プラグをコンセントやアクセサリソケットから抜いてください。電源プラグを差したまま放置すると、火災、やけど、感電などの原因となります。



電源プラグを抜く

水などの液体（飲料水、汗、海水、ペットの尿など）が付着した場合は、直ちに電源プラグをコンセントやアクセサリソケットから抜いてください。付着物などによるショートにより、火災、やけど、感電などの原因となります。



電源プラグを抜く

お手入れの際は、電源プラグをコンセントやアクセサリソケットから抜いて行ってください。抜かずに行くと、火災、やけど、感電などの原因となります。

注意



禁止

コンセントやアクセサリソケットにつないだ状態でアダプタに継続して触れないでください。やけどなどの原因となります。

5.nanoSIMカードの取り扱いについて

注意



指示

nanoSIMカードを取り扱う際は指などの身体の一部を傷つけないよう、切断面にご注意ください。切断面が鋭利になっている場合があります、けがなどの原因となります。

6.医用電気機器近くでの取り扱いについて

警告



指示

植込み型心臓ペースメーカーおよび植込み型除細動器などの医用電気機器を装着されている場合は、装着部から本端末を15cm以上離して携行および使用してください。電波により医用電気機器の作動に悪影響を及ぼす原因となります。



指示

自宅療養などにより医療機関の外で、植込み型心臓ペースメーカおよび植込み型除細動器以外の医用電気機器をご使用になる場合には、電波による影響について個別に医用電気機器メーカーなどにご確認ください。

電波により医用電気機器の作動に悪影響を及ぼす原因となります。



指示

身動きが自由に取れないなど、周囲の方と15cm未満に近づくおそれがある場合には、事前に本端末を電波の出ない状態に切り替えてください（機内モードまたは電源オフなど）。

付近に植込み型心臓ペースメーカおよび植込み型除細動器などの医用電気機器を装着している方がいる可能性があります。電波により医用電気機器の作動に悪影響を及ぼす原因となります。



指示

医療機関内における本端末の使用については、各医療機関の指示に従ってください。

電波により医用電気機器の作動に悪影響を及ぼす原因となります。

7.材質一覧

■ 端末

使用箇所	使用材質	表面処理
外装ケース (KEYケース、LCDフロントケース)	PC+GF樹脂	アクリル系UV硬化塗装処理
外装ケース (ヒンジカバー)	PC樹脂	アクリル系UV硬化塗装処理

使用箇所	使用材質	表面処理
外装ケース (LCDリアプレート)	PMMA樹脂 (インモールド)	アクリル系UV硬化箔
マナーキー	PC樹脂	アクリル系UV硬化塗装処理
電話帳／上キー、下キー、センターキー、着信履歴／左キー、発信履歴／右キー、MENUキー、メールキー、通話音声・伝言メモキー、ブラウザキー、発信キー、クリアキー、電源／終了キー、ダイヤルキー、カスタマイズキー (I、II、III)、クッション	PET樹脂	UV硬化性処理
ウィンドウパネル部 (メイン部)	PMMA樹脂	ハードコート処理
ウィンドウパネル (サブ部)	PMMA樹脂 (インモールド)	アクリル系UV硬化箔
内蔵メインアンテナ部、内蔵サブアンテナ部	PC樹脂	金メッキ (エレメント部)
ネジ	鉄	Niメッキ
ゴムパッキン	シリコン樹脂	—
ストッパー	PP樹脂	—
カードスロット (nanoSIM／microSD)	SUS	—
シール	PET樹脂	—
端子	銅	金メッキ処理 (下地Niメッキ)

■ リアカバー KY03

使用箇所	使用材料	表面処理
外装ケース	PC樹脂	アクリル系UV硬化塗装処理

■ 電池パック KY01

使用箇所	使用材料	表面処理
外装	PC樹脂	—
シール	PET(基材)+PP(表面)	—
端子	銅	金メッキ処理(下地Niメッキ)

取り扱い上のご注意

共通のお願い

- KY-43Cは防水／防塵性能を有しておりますが、本端末内部に水などの液体（飲料水、汗、海水、ペットの尿など）や粉塵などの異物を入れたり、付属品、オプション品にこれらを付着させたりしないでください。
電池パック、アダプタ、nanoSIMカードは防水／防塵性能を有しておりません。風呂場などの湿気が多い場所や雨などがかかる場所での使用はおやめください。また身に付けている場合、汗による湿気により内部が腐食し故障の原因となります。調査の結果、これらの水濡れによる故障と判明した場合、保証対象外となります。修理につきましては、「保証とアフターサービス」(→P.138)をご確認ください。

- 端子などは時々清掃し、きれいな状態で使用してください。端子などが汚れた状態で使用すると、正常にご利用いただけない場合があります。
また、清掃する際には端子などの破損に十分ご注意ください。
- エアコンの吹き出し口の近くに置かないでください。
急激な温度の変化により結露し、内部が腐食し故障の原因となります。
- 本端末や電池パックなどに無理な力がかからないように使用してください。
多くのものが詰まった荷物の中に入れて、衣類のポケットに入れて座ったりするとディスプレイ、内部基板、電池パックなどの故障、破損の原因となります。
また、外部接続機器を外部接続端子に差した状態の場合、故障、破損の原因となります。
- オプション品は、NTTドコモが指定したものを使用してください。
指定以外のものを使用すると、故障、破損の原因となります。
- 対応の各オプション品に添付されている個別の取扱説明書をよくお読みください。
- 落としたり、衝撃を与えたりしないでください。
故障、破損の原因となります。

本端末についてのごお願い

- お手入れは乾いた柔らかい布（めがね拭きなど）で拭いてください。
 - 強く擦ると、ディスプレイに傷がつく場合があります。
 - ディスプレイに水滴や汚れなどが付着したまま放置すると、シミになることがあります。
 - シンナー、ベンジン、洗剤などで拭くと、印刷が消えたり、色があせたりすることがあります。

- 本端末はアルコール除菌シート・アルコールを少量含ませた布（布が湿る程度）で拭き取りをすることができます。耐薬品機能のチェックのため、一般的なアルコール除菌シートに使用される下記の薬品を布に含ませ、拭き取り試験を実施しています。（1）イソプロピルアルコール、（2）エタノール、（3）次亜塩素酸ナトリウム
アルコール除菌シートでの拭き取りを想定した試験において、著しい変色・退色のないことを確認しています。ただし、製品の有する性能は試験環境下での確認であり、すべての変色や変形しないことを保証するものではありません。
- ディスプレイを強く押ししたり、引っかいたりしないでください。傷つくことがあり、故障、破損の原因となります。
- 極端な高温、低温は避けてください。
温度は5℃～35℃、湿度は35%～85%の範囲でご使用ください。
- 家庭用電子機器（テレビ・ラジオなど）をお使いになっている近くで使用すると、悪影響を及ぼす原因となりますので、なるべく離れた場所でご使用ください。
- お客様ご自身で本端末に登録されたデータは、microSDカード、パソコンなどにバックアップ、別にメモを取るなどして保管してください。
万が一登録されたデータが消失してしまうことがあっても、当社としては責任を負いかねますのであらかじめご了承ください。
- 外部接続端子に外部接続機器を接続する際に斜めに差したり、差した状態で引っ張ったりしないでください。
故障、破損の原因となります。
- ストラップなどを挟んだまま、本端末を閉じないでください。
故障、破損の原因となります。
- 使用中や充電中に本端末が温かくなることがありますが、異常ではありません。そのままご使用ください。

- リアカバーを外したまま使用しないでください。
電池パックが外れたり、故障、破損の原因となったりします。
- ディスプレイやキーのある面に、極端に厚みのあるシールやラベルなどを貼らないでください。
本端末を開閉する際にラベルやシールなどが引っかかり、故障、破損、誤動作の原因となります。
- microSDカードの使用中は、microSDカードを取り外したり、本端末の電源を切ったりしないでください。
データの消失、故障の原因となります。
- 磁気カードや磁気を帯びたものを本端末に近づけたり、挟んだりしないでください。
キャッシュカード、クレジットカード、交通系ICカードなどのデータが消えてしまうことがあります。
また、強い磁気を近づけると本端末の誤動作の原因となります。

電池パックについてのお願い

- 充電は、適正な周囲温度（5℃～35℃）の場所で行ってください。
- 電池パックの使用時間は、使用環境や電池パックの劣化度により異なります。
- 電池パックは消耗品のため、保証対象外です。
電池パックの使用条件により、寿命が近づくにつれて電池パックが膨れる場合があります。
十分に充電しても使用時間が極端に短くなったときや電池パックが膨らんでいるときは電池パックの交換時期です。電池パックの交換につきましては、「保証とアフターサービス」(→P.138)をご確認ください。

- 電池パックを保管される場合は、電池パックの性能や寿命を低下させる原因となるため、下記のような状態で保管しないでください。
 - ・フル充電状態（充電完了後すぐの状態）での保管
 - ・電池残量なしの状態（本端末の電源が入らない程消費している状態）での保管
 なお、保管に適した電池残量の目安は40パーセント程度です。
- 電池の種類は次のとおりです。

表示	電池の種類
Li-ion 00	リチウムイオン電池

- お手入れは乾いた柔らかい布（めがね拭きなど）で拭いてください。アルコール、シンナー、ベンジン、洗剤などで拭くと、印刷が消えたり、色があせたりすることがあります。

アダプタについてのお願い

- 充電は、適正な周囲温度（5℃～35℃）の場所で行ってください。
- 次のような場所では、充電しないでください。
 - ・湿気、ほこり、振動の多い場所
 - ・家庭用電子機器（テレビ・ラジオなど）の近く
- 充電中にアダプタが温かくなることがありますが、異常ではありません。そのままご使用ください。
- DCアダプタを使用して充電する場合は、自動車のエンジンを切ったまま使用しないでください。自動車のバッテリーを消耗させる原因となります。
- 抜け防止機構のあるコンセントをご使用の場合、そのコンセントの取扱説明書に従ってください。

- 強い衝撃を与えないでください。また、充電端子を変形させないでください。故障の原因となります。
- お手入れは乾いた柔らかい布（めがね拭きなど）で拭いてください。アルコール、シンナー、ベンジン、洗剤などで拭くと、印刷が消えたり、色があせたりすることがあります。

nanoSIMカードについてのお願い

- nanoSIMカードの取り付け／取り外しには、必要以上に力を入れないでください。
- 他のICカードリーダー／ライターなどにnanoSIMカードを挿入して使用した結果として故障した場合は、お客様の責任となりますので、ご注意ください。
- IC部分は時々清掃し、きれいな状態で使用してください。IC部分が汚れた状態で使用すると、正常にご利用いただけない場合があります。
- お手入れは、乾いた柔らかい布（めがね拭きなど）で拭いてください。
- お客様ご自身で、nanoSIMカードに登録されたデータは、microSDカード、パソコンなどにバックアップ、別にメモを取るなどして保管してください。万が一登録されたデータが消失してしまうことがあっても、当社としては責任を負いかねますのであらかじめご了承ください。
- 環境保全のため、不要になったnanoSIMカードはドコモショップなど窓口にお持ちください。
- ICを傷つけたり、不用意に触れたり、ショートさせたりしないでください。データの消失、故障の原因となります。

- nanoSIMカードを落とししたり、衝撃を与えたりしないでください。故障の原因となります。
- nanoSIMカードを曲げたり、重いものをのせたりしないでください。故障の原因となります。
- nanoSIMカードにラベルやシールなどを貼った状態で、本端末に取り付けしないでください。故障の原因となります。

Bluetooth機能を利用する場合のお願い

- 本端末は、Bluetooth機能を利用した通信時のセキュリティとして、Bluetooth標準規格に準拠したセキュリティ機能に対応しておりますが、設定内容などによってセキュリティが十分でない場合があります。Bluetooth機能を利用した通信を行う際にはご注意ください。
- Bluetooth機能を利用した通信時にデータや情報の漏洩が発生しましても、責任を負いかねますので、あらかじめご了承ください。
- 周波数帯について
本端末のBluetooth機能が利用する周波数帯は、待受画面で  で確認できます。ラベルの見かたは次のとおりです。

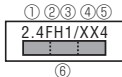

- ① 2.4：2400MHz帯を利用する無線設備を表します。
- ② FH：変調方式がFH-SS方式であることを示します。
- ③ 1：想定される与干渉距離が10m以下であることを示します。

- ④ XX：変調方式がその他の方式であることを示します。
- ⑤ 4：想定される与干渉距離が40m以下であることを示します。
- ⑥ ：2400MHz～2483.5MHzの全帯域を利用し、かつ移動体識別装置の帯域を回避不可であることを意味します。

一部の国／地域ではBluetooth機能の使用が制限されることがあります。海外でご利用になる場合は、その国／地域の法規制などの条件をご確認ください。
航空機内の利用は、事前に各航空会社へご確認ください。

● Bluetooth機器使用上の注意事項

本端末の利用周波数帯では、電子レンジなどの家電製品や産業・科学・医療用機器のほか、工場の製造ラインなどで利用される免許を要する移動体識別用構内無線局、免許を要しない特定小電力無線局、アマチュア無線局など（以下「他の無線局」と略します）が運用されています。

1. 本端末を使用する前に、近くで「他の無線局」が運用されていないことを確認してください。
2. 万が一、本端末と「他の無線局」との間に電波干渉が発生した場合には、速やかに利用場所を変えるか、「電源を切る」など電波干渉を避けてください。
3. その他、ご不明な点につきましては、裏表紙のお問い合わせ先までお問い合わせください。

無線LAN (WLAN) についてのお願い

■ 無線LAN (WLAN) は、電波を利用して情報のやり取りを行うため、電波の届く範囲であれば自由にLAN接続できる利点があります。その反面、セキュリティの設定を行っていないときは、悪意ある第三者に通信内容を盗み見られたり、不正に侵入されたりする可能性があります。お客様の判断と責任において、セキュリティの設定を行い、利用することを推奨します。

■ 無線LAN機能を利用した通信時にデータや情報の漏洩が発生しましても、責任を負いかねますので、あらかじめご了承ください。

● 無線LANについて

電気製品・AV・OA機器などの磁気を帯びているところや電磁波が発生しているところで利用しないでください。

- 磁気や電気雑音の影響を受けると雑音が大きくなったり、通信ができなくなったりすることがあります（特に電子レンジ使用時には影響を受けることがあります）。
- テレビ、ラジオなどに近いと受信障害の原因となったり、テレビ画面が乱れたりすることがあります。
- 近くに複数の無線LANアクセスポイントが存在し、同じチャネルを利用していると、正しく検索できない場合があります。

● 周波数帯について

本端末の無線LAN機能が利用する周波数帯は、待受画面で▶ [設定] ▶ [端末情報] ▶ [技術基準適合証明] で確認できます。ラベルの見かたは次のとおりです。

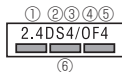

- ① 2.4 : 2400MHz帯を利用する無線設備を表します。
- ② DS : 変調方式がDS-SS方式であることを示します。

- ③ 4 : 想定される干渉距離が40m以下であることを示します。
- ④ OF : 変調方式がOFDM方式であることを示します。
- ⑤ 4 : 想定される干渉距離が40m以下であることを示します。
- ⑥  : 2400MHz~2483.5MHzの全帯域を利用し、かつ移動体識別装置の帯域を回避可能であることを意味します。



利用可能なチャネルは国により異なります。
航空機内の利用は、事前に各航空会社へご確認ください。

● 2.4GHz機器使用上の注意事項

WLAN搭載機器の使用周波数帯では、電子レンジなどの家電製品や産業・科学・医療用機器のほか工場の製造ラインなどで使用されている移動体識別用の構内無線局（免許を要する無線局）および特定小電力無線局（免許を要しない無線局）ならびにアマチュア無線局（免許を要する無線局）が運用されています。

1. この機器を使用する前に、近くで移動体識別用の構内無線局および特定小電力無線局ならびにアマチュア無線局が運用されていないことを確認してください。
2. 万が一、この機器から移動体識別用の構内無線局に対して有害な電波干渉の事例が発生した場合には、速やかに使用周波数を変更するかご利用を中断していただいた上で、裏表紙のお問い合わせ先までお問い合わせいただき、混信回避のための処置など（例えば、パーティションの設置など）についてご相談ください。
3. その他、この機器から移動体識別用の特定小電力無線局あるいはアマチュア無線局に対して電波干渉の事例が発生した場合など何かお困りのことが起きたときは、裏表紙のお問い合わせ先までお問い合わせください。

注意

- 改造された本端末は絶対に使用しないでください。改造した機器を使用した場合は電波法／電気通信事業法に抵触します。
本端末は、電波法に基づく特定無線設備の技術基準適合証明等に関する規則、および電気通信事業法に基づく端末機器の技術基準適合認定等に関する規則を順守しており、その証として「技術マーク」が本端末の電子銘板に表示されております。電子銘板は、本端末で次の手順でご確認いただけます。
待受画面で▶ [設定] ▶ [端末情報] ▶ [技術基準適合証明]
本端末のネジを外して内部の改造を行った場合、技術基準適合証明などが無効となります。
技術基準適合証明などが無効となった状態で使用すると、電波法および電気通信事業法に抵触しますので、絶対に使用されないようお願いいたします。
- 自動車などを運転中の使用にはご注意ください。
法令で定める場合を除き、運転中に本端末の画面を注視したり、手で持って通話することは、罰則の対象となります。
- 基本ソフトウェアを不正に変更しないでください。
ソフトウェアの改造とみなし故障修理をお断りする場合があります。

防水／防塵／耐衝撃性能

KY-43Cは、リアカバーを取り付けた状態でIPX5相当※1、IPX8相当※2の防水性能、IP5X相当※3の防塵性能を有しています。また、MIL規格準拠※4の耐衝撃性能を実現しております（当社試験方法による）。

- ※1 IPX5相当とは、内径6.3mmのノズルを用いて、約3mの距離から約12.5リットル／分の水を3分以上注水する条件で、あらゆる方向からのノズルによる噴流水によっても、電話機としての性能を保つことです。
- ※2 IPX8相当とは、常温で水道水、かつ静水の水深1.5mの水槽に静かに本製品を沈めた状態で約30分間、水底に放置しても本体内部に浸水せず、電話機としての性能を保つことです。
- ※3 IP5X相当とは、直径75μm以下の塵埃（じんあい）が入った装置に電話機を8時間入れて攪拌（かくはん）させ、取り出したときに電話機の機能を有し、かつ安全に維持することを意味します。（塵埃（じんあい）の侵入を完全に防止するわけではありません。）
- ※4 MIL規格準拠
米国国防総省が制定したMIL-STD-810H Method 516.8:Shock-Procedure IVに準拠した規格において、高さ1.22mから鋼板に製品を26方向で落下させる試験を実施しています。
※ 日常生活における使用での耐衝撃性を想定していますので、投げつけたり、無理な落としかたをするなど、過度な衝撃を与えた場合は壊れる可能性がありますのでご注意ください。また、本体の性能に異常がなくても落下衝撃にて傷などが発生します。

- すべての状況での動作を保証するものではありません。
お客様の取り扱いの不備による故障と認められた場合は、保証の対象外となります。

KY-43Cが有する防水／防塵性能でできること

- 雨の中で傘をささずに通話ができます（1時間の雨量が20mm程度）。
- 汚れを洗い流すことができます。洗うときは、やや弱めの水流（6リットル/分以下、常温（5℃～35℃）の水道水）で蛇口やシャワーから約10cm離して洗います。リアカバーを取り付けた状態で、ブラシやスポンジなどは使用せず手で洗ってください。洗ったあとは、水抜きをしてから使用してください（→P.26）。
- プールサイドで使用できます。ただし、プールの水をかけたり、プールの水に浸けたりしないでください。

ご使用にあたっての注意事項

- リアカバーは完全に装着した状態にしてください。完全に閉まっていることで防水性能が発揮されます。
- 手や本端末が濡れている状態でのリアカバーの開閉は絶対にしてしないでください。
- 水道水以外の液体（アルコール、海水、プールの水、温泉の湯、石けん、洗剤、入浴剤の入った水、ジュース、アルコール飲料、調味料など）に浸けたり、かけたりしないでください。また、ベットの尿がかかる場所での使用はしないでください。かかった場合には、速やかに水道水で洗い流してください。
- 砂浜などの上に直に置かないでください。受話口／スピーカー部、送話口／マイク部、気圧調整穴、外部接続端子に砂などが入り音が小さくなったり、ヒンジ部などから本体内に砂などが混入すると発熱や故障の原因となります。

- 水中で使用しないでください。
- お風呂、台所など、湿気が多い場所での長時間の使用、保管はしないでください。
- 水抜き後も、水分が残っている場合があります。ご使用にはさしつかえありませんが、濡れては困るものそばには置かないでください。また、服やかばんの中などを濡らすおそれがありますのでご注意ください。
- 受話口／スピーカー部、送話口／マイク部、気圧調整穴、外部接続端子に水がたまり、一時的に音が聞こえにくくなる場合は水抜きを行ってください。
- 耐水圧設計ではないので高い水圧を直接かけたり、長時間水中に沈めたりしないでください。
- 洗濯機や超音波洗浄機などで洗わないでください。
- 湯船には浸けないでください。耐熱設計ではありません。
- 急激な温度変化は、結露が発生し、故障の原因となります。寒い場所から暖かいお風呂場などに本端末を持ち込むときは、本体が常温になってから持ち込んでください。
- 本端末は水に浮きません。

リアカバーについて

- リアカバーは完全に装着した状態にしてください。接触面に微細なゴミ（髪の毛1本など）がわずかでも挟まると浸水の原因となります。
- リアカバーを取り外し、取り付ける際は手袋などをしたまま操作しないでください。接触面に微細なゴミ（髪の毛1本など）がわずかでも挟まると浸水の原因となります。カバーを閉じる際、わずかでも水滴・汚れなどが付着している場合は、乾いた清潔な布で拭き取ってください。
- リアカバーに劣化・破損があるときは、防水性能を維持できません。

リアカバーの取り付けかた

- ① 本体を閉じた状態でリアカバーと本体を合わせるように置き、リアカバーを取り付ける

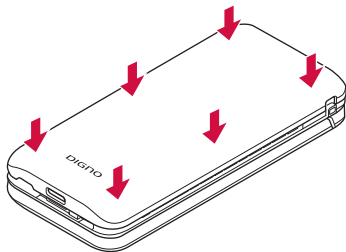

- ② リアカバーの外周を①の方向になぞり、②の方向にしっかり押さえ、完全に装着させる

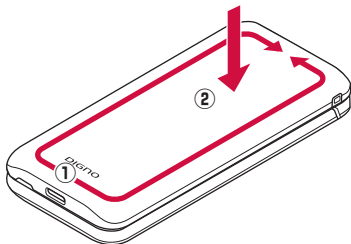

リアカバーの取り外しかた

- ① リアカバーの凹部に指先(爪)をかけて、矢印の方向に持ち上げて取り外す

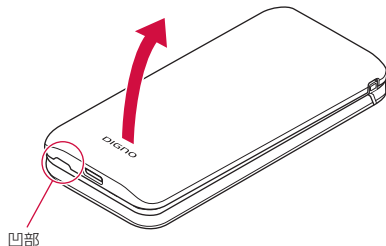

水以外が付着した場合

- 万一、水以外（海水・洗剤・アルコール飲料など）が付着してしまった場合、すぐに水で洗い流してください。
- 柔らかい布に泡ハンドソープやイソプロピルアルコール、エタノール、次亜塩素酸ナトリウムを付け拭くことができます（→P.24）。
- やや弱めの水流（6リットル/分以下）で蛇口やシャワーより約10cm離れた位置で常温（5℃～35℃）の水道水で洗えます。
- 汚れた場合、ブラシなどは使用せず、リアカバーが開かないように押さえながら手で洗ってください。

水に濡れた後は

- 水濡れ後は水抜きをし、リアカバーを外さないで、本体、リアカバーとも乾いた清潔な布で水を拭き取ってください。

- 寒冷地では本端末に水滴が付着していると、凍結することがあります。凍結したままで使用すると故障の原因となります。水滴が付着したまま放置しないでください。

ゴムパッキンについて

- リアカバーを開けたときの本体側のゴムパッキンは、防水性能を維持するため大切な役割をしています。傷付けたり、はがしたりしないでください。
- リアカバーを閉める際はゴムパッキンを噛み込まないようにご注意ください。噛み込んだまま無理に閉めようとすると、ゴムパッキンが傷付き、防水性能が維持できなくなる場合があります。接触面に微細なゴミ（髪の毛1本など）がわずかでも挟まると浸水の原因となります。
- 水以外の液体が付着した場合は耐久性能を維持できなくなる場合があります。
- リアカバーの隙間に、先のとがったものを差し込まないでください。本端末が破損・変形したり、ゴムパッキンが傷付くおそれがあり、浸水の原因となります。
- リアカバーと本体の接触面のゴムパッキンは防水／防塵性能を維持する上で重要な役割を担っています。はがしたり傷付けたりしないでください。また、ゴミが付着しないようにしてください。ゴムパッキンが傷ついたり、変形したりした場合は、ドコモ指定の故障取扱窓口へご連絡ください。

耐熱性について

- 熱湯に浸けたり、熱湯をかけたりしないでください。また、サウナでの使用やドライヤーなどで熱風を当てないでください。本端末は耐熱設計ではありません。

衝撃について

- 本端末は耐衝撃性能を有しておりますが、日常生活における使用での耐衝撃性を想定していますので、投げつけたり、無理な落下し方をするなど、過度な衝撃を与えた場合は壊れる可能性がありますのでご注意ください。

お知らせ

- 防水/防塵性能を維持するため、異常の有無に関わらず、2年に1回、部品の交換をおすすめします。部品の交換は、ドコモ指定の故障取扱拠点にて端末をお預かりして有料にて承ります。お問い合わせ先については、裏表紙をご覧ください。

お手入れのしかた

本端末の汚れは泡ハンドソープやアルコールなどを使用して拭きとることができます。

- お手入れは電源を切って、ケーブル類をすべて取り外してから行ってください。

泡ハンドソープ／泡ボディソープを使用する場合

① 柔らかい布に泡ハンドソープ／泡ボディソープを付けて端末を手早く拭き取る

- 受話口／スピーカー部、送話口／マイク部、気圧調整穴、外部接続端子の穴部に泡ハンドソープなどが入り込まないように注意してください。

② 泡が完全になくなるまですぐ

- 受話口／スピーカー部、送話口／マイク部、気圧調整穴、外部接続端子の穴部を約30秒洗い流します。

- 3 受話口／スピーカー部、送話口／マイク部、気圧調整穴、外部接続端子の穴部の水抜きを十分に
する(→P.26)
- 4 十分に乾燥させて、水滴が残っていないことを
確認する(→P.26)

アルコールを使用する場合

- 1 繊維くずの出ない柔らかい布にイソプロピルアルコール、エタノール、次亜塩素酸ナトリウムを少量(布が湿る程度)含ませ、本端末を拭き取ります。

※アルコール除菌シートでの拭き取りを想定した試験において、著しい変色・退色のないことを確認しています。ただし、製品の有する性能は試験環境下での確認であり、すべての変色や変形しないことを保証するものではありません。

※イソプロピルアルコール、エタノール、次亜塩素酸ナトリウムは消毒用として販売されているものを、それぞれの取扱説明書をよく読んでお使いください。誤った使いかたは人体への影響や引火などのおそれがあります。

※イソプロピルアルコール、エタノール、次亜塩素酸ナトリウムに浸したり、直接吹きかけると故障の原因になります。必ず柔らかい布に付けて拭くようにしてください。

お知らせ

- 市販のアクセサリ商品(ストラップなど)は取り外してください。なお、市販のアクセサリ商品の取り扱いについては、各商品の注意事項をご確認ください。
- 耐水圧設計ではありませんので高い水圧を直接かけたり、長時間水中に沈めたりしないでください。

- お手入れの際はリアカバーがしっかり閉じていることを確認してください。
※国内メーカー製の泡タイプのハンドソープ／ボディソープをご使用ください。種類の異なる泡ハンドソープ／泡ボディソープは混ぜないでください。
キッチン用・業務用・無添加・アルカリ性のハンドソープ、業務用・無添加・アルカリ性のボディソープや、石けん、洗剤、入浴剤、シャンプー、リンス、洗顔料、メイク落とし、歯磨き粉などを使用しないでください。
付着した場合にはすぐに水で洗い流してください。

充電のときは

- 付属品、オプション品は防水／防塵性能を有しておりません。充電時、および充電後には次の点をご確認ください。
- 本端末が濡れている状態では絶対に充電しないでください。火災、やけど、けが、感電などの原因となります。
- 本端末が濡れていないかご確認ください。水に濡れた後に充電する場合は、よく水抜きをして乾いた清潔な布などで拭き取り、常温で1時間以上放置して乾燥させてから卓上ホルダ(KY01)(別売)に差し込んでください。
- 濡れた手で指定のACアダプタ(別売)、卓上ホルダ(KY01)(別売)に触れないでください。感電の原因となります。
- 指定のACアダプタ(別売)、卓上ホルダ(KY01)(別売)は、水のかからない状態で使用し、お風呂場、シャワー室、台所、洗面所などの水回りでは使用しないでください。火災、やけど、感電、故障などの原因となります。また、充電しないときでも、お風呂場などに持ち込まないでください。火災、やけど、感電、故障などの原因となります。

- 外部接続端子に水滴や異物が入っていないか確認の上、ご使用ください。

水に濡れたときの水抜きについて

端末を水に濡らした場合、必ず受話口／スピーカー部、送話口／マイク部、ヒンジ部、気圧調整穴部、外部接続端子部の水抜きをしてください。そのまま使用すると衣服やかばんなどを濡らす場合や音が聞こえにくくなる場合があります。

- 1 端末表面の水分を繊維くすの出ない乾いた清潔な布などでよく拭き取る

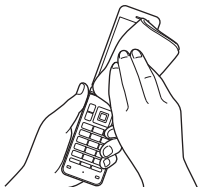

- 2 振りかたについて

- ① 端末をしっかりと持ち、水が出なくなるまで矢印方向に振る
 - 振る際は周りに危険がないことを確認してください。
 - 端末が飛び出さないように、しっかりと持ち水抜きをしてください。

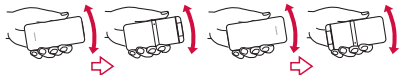

- ② 出てきた水分を拭き取る

- 受話口／スピーカー部、送話口／マイク部、気圧調整穴部、外部接続端子部は特に水が抜けにくいいため、押し付けるように各部分を下側にして拭き取ってください。

- ③ 乾いたタオルや布の上に置き、常温でしばらく放置する

- 3 繊維くすの出ない乾いた清潔な布などに本端末を軽く押し当て、受話口／スピーカー部・送話口／マイク部・ヒンジ部・気圧調整穴部・外部接続端子部などの隙間に入った水分を拭き取る

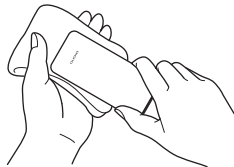

- 4 本端末から出た水分を十分にに取り除いてから常温で1時間以上放置して乾燥させる



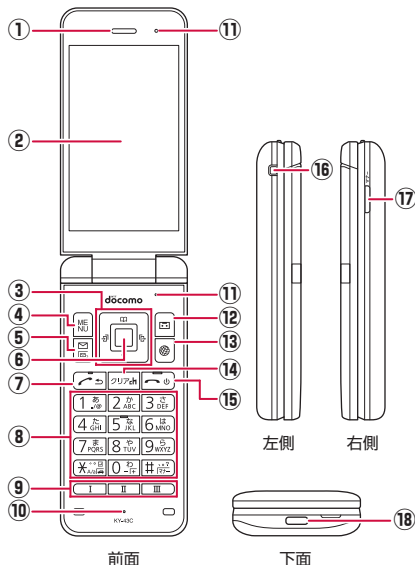

- 本端末に水分が残っている場合があります。濡れて困るものそばには置かないでください。
また、衣服やかばんなどを濡らしてしまうおそれがありますのでご注意ください。

ご使用前の確認と設定

各部の名称と機能



- ① 受話口／スピーカー
 - 通話中の相手の声や、着信音や音楽、アラーム音などが聞こえます。
- ② ディスプレイ
- ③ ：カーソルキー
 - カーソルを移動して項目を選びます。
 - 操作の説明では、、、と表記する場合があります。
 - 待受画面で次のキーを押すと以下の機能を起動できます。
 - ：着信履歴一覧画面の表示
 - ：リダイヤル一覧画面の表示
 - ：電話帳の表示
 - ：フォーカスモードの利用
- ④ ：MENUキー
 - メニューの表示や、操作ガイダンスに表示されるメニューの機能を利用します。
- ⑤ ：メールキー
 - メール起動や、操作ガイダンスに表示されるメニューの機能を利用します。
 - 待受画面で1秒以上押すと、メールの問い合わせをします。
- ⑥ ：センターキー
 - 項目を選択／決定します。
 - 待受画面で押すと、フォーカスモードになります。
- ⑦ ：発信キー
 - 電話をかけたり、受けたりします。
 - 待受画面で押すと、電話番号入力画面を表示します。
- ⑧ ：ダイヤルキー
 - 電話番号や文字を入力します。
 - 待受画面でキーを1秒以上押すと、ドライブモードを設定／解除できます。
 - 待受画面でキーを1秒以上押すと、「+」を入力できます。

- 待受画面で[#]キーを1秒以上押すと、マナーモードを設定/解除できます(→P.97)。
- ⑨  : **カスタマイズキー**
- カスタマイズキーについては→P.56
- ⑩ **送話口/マイク**
- 通話中に自分の声を伝えたり、通話音声の録音時に使用したりします。
- ⑪ **気圧調整穴**
- 本端末は防水/防塵仕様のため、本体の密閉度が高くなっています。そのため、空気抜き用の穴を設けています。
 - 気圧調整穴は防水/防塵性能に影響を与えません。
 - 保護シートやシールで穴をふさがないようにください。
- ⑫  : **通話音声・伝言メモキー**
- 通話音声・伝言メモメニューの起動や、操作ガイダンスに表示されるメニューの機能を利用します。
- ⑬  : **ブラウザキー**
- Webメニューの表示や、操作ガイダンスに表示されるメニューの機能を利用します。
- ⑭  : **クリアキー**
- 入力した文字や番号を削除したり、1つ前の画面に戻します。
 - 待受画面で押すと、iチャンネルのチャンネル一覧を表示します。
- ⑮  : **電源/終了キー**
- 2秒以上押して電源を入れます(→P.49)。
 - 1秒以上押して電源を切ります(→P.49)。
 - 起動中の機能を終了して待受画面を表示します。
- ⑯ **ストラップ取付部**
- ストラップを取り付ける場合は、リアカバーを取り外してから(→P.23)、ストラップ取り付け口にストラップを通し、中のストラップピンにストラップを掛けて(→P.37)リアカバーを取り付けてください(→P.23)。

- ⑰  : **マナーキー**
- 待受画面で押すと、マナーモードの設定メニューが表示されます。
 - 待受画面または本端末を閉じた状態で1秒以上長押しすると、マナーモードを設定/解除します。
 - 本端末を閉じた状態で押すと、サブディスプレイの点灯や表示の切り替えができます。
- ⑱ **外部接続端子**
- 充電時やイヤホンマイク、パソコンなどの接続時に使用します。
- ※USB Type-Cのイヤホン/イヤホン変換ケーブルを接続して、イヤホンマイクを使用する場合はアナログ方式のみ対応しております。

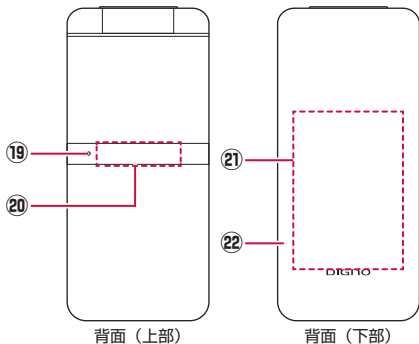

背面（上部）

背面（下部）

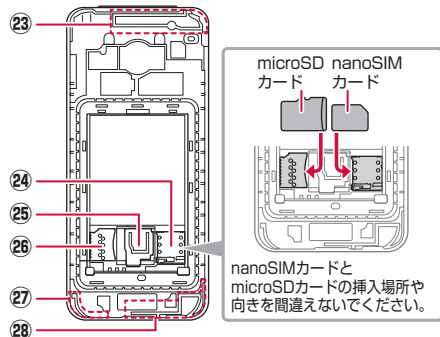

背面（下部）リアカバー取り外し時

19 着信／充電ランプ

- 着信中や充電中などに点灯／点滅してお知らせします。

20 サブディスプレイ

21 電池パック

22 リアカバー

23 内蔵メインアンテナ部※1

24 nanoSIMカードスロット※2

25 ストッパー

26 microSDカードスロット※2

27 内蔵GPS／Wi-Fi／Bluetoothアンテナ部※1

28 内蔵サブアンテナ部※1

※1 アンテナは本体に内蔵されています。アンテナ付近を手で覆うと品質に影響を及ぼす場合があります。

※2 nanoSIMカードとmicroSDカードの挿入場所や向きを間違えないでください。取り付け／取り外し方法については→P.38、P.43

基本操作

項目の選択やメニューの操作、ディスプレイやアイコンの見かたなど、端末の操作について説明します。

カーソルキーの操作（項目の選択）

- カーソルを移動するとカーソル位置の色が変わったり、項目に枠が表示されたりします。
- 操作手順の表記と意味は次のとおりです。

表記	意味
待受画面で▶[設定]▶[壁紙・ディスプレイ]	待受画面でを押す▶で[設定]にカーソルを合わせてを押す▶で[壁紙・ディスプレイ]にカーソルを合わせてを押す

- 項目を選択／入力してを押す操作において、本書では最後にを押す操作を省略しています。

お知らせ

- 本書では、お買い上げ時の状態をもとに説明しています。お買い上げ後の設定変更などによっては、実際に表示される内容が本書と異なる場合があります。

ダイヤルキーで選択（ショートカット操作）

メニュー項目に番号（ショートカット番号）が割り当てられている場合に、対応するダイヤルキー（～）や、を押してメニュー項目を選択する方法です。

- 目的のメニュー項目に表示されている項目番号を押してください。項目番号がないメニューは、カーソルキーで選択してください。

画面の最下行の内容を実行する

画面下部には、機能キー（、、）やセンターキー（）を押して操作できるメニューや機能が表示されます。

- 表示される内容は画面によって異なります。



- ①「保留」は、を押す。
- ②「サブメニュー」は、を押す。
- ③「電話帳」は、を押す。
- ④「スピーカーON」は、を押す。
- ⑤「ミュートON」は、を押す。

お知らせ

- 画像を表示しているときなど、画面の最下行に表示されていない場合は、や、などを押すと表示されます。

ポインターの操作

本端末はポインターを \square / \square / \square / \square で操作します。ポインターに対応した機能/アプリを起動し、ポインターをONにすると、画面に表示されるポインターを操作できます。

① ポインターに対応した機能/アプリを起動する

ステータスバーに「 \blacksquare 」(OFF) / 「 \blacksquare 」(ON) が表示され、ポインターがONの場合は、「 \blacktriangleright 」(ポインター) が表示されます。選択可能なボタンや項目などの上にポインターがあるときは「 \blacktriangleright 」が表示されます。

ポインターの操作について

ブラウザなどを操作するとき、画面上のポインターを上下左右に移動して操作できます。

■ ポインターをONにする

① ポインターに対応した機能やアプリを起動中に

\square を1秒以上長く押す

ポインターのON/OFFの設定が切り替わります。

- ポインターがONの場合でも、キー操作 (\square / \square / \square / \square / \square / \square 以外) は可能です (一部のアプリを除く)。

■ ポインターを移動する

\square / \square / \square / \square を押すと、ポインターが上下左右に移動します。また、 \square や \square と \square や \square を同時に押すと斜めに移動できます。



■ ボタンなどを選択する

選択したいボタンや項目などの上にポインターがある状態で \square を押すと、そのボタンや項目などが決定 (実行) されます。

■ 画面をスクロールする

ポインターが画面の上下左右端にあるときに、 \square / \square / \square / \square で画面の外側の方向に動かします。

- \square を2秒以上長く押しするとポインターが「 \blacktriangle 」に変わり、 \square / \square / \square / \square で画面をスクロールできるようになります。

待受画面の見かた

待受画面では、現在の状態（ステータス）や新着情報などを確認できます。



① ステータスバー

- お知らせアイコンとステータスアイコンで現在の状態を確認します。

② 通知アイコン

- 伝言メモや不在着信、留守電などの通知を表示します。

③ 時刻・日付

④ iチャンネルテロップ

- iチャンネルをご契約いただいている場合、自動的にiチャンネル情報が流れます。

フォーカスモードの利用

待受画面に表示されている時刻・日付や、通知アイコンを選択すると、対応するアプリの起動や情報の確認などができます。

① 待受画面で▽/■

- フォーカスモードになります。

② ステータスバー／時刻・日付／通知アイコンを選ぶ

- フォーカスモードの解除： /
- フォーカスモード中は、 / / / を押してもメニューの表示や機能の起動ができません。



通知アイコンからお知らせ内容を確認

かかってきた電話に出られなかったときや新着メールがあるときなどに、待受画面に通知アイコンを表示してお知らせします。

- 主な通知アイコンと、選択した場合の動作は次のとおりです。
 - (伝言メモ)：伝言メモリスト画面が表示されます。
 - (不在着信)：着信履歴一覧画面が表示されます。
 - (留守番電話サービスの伝言メッセージ)：留守番電話接続の確認画面が表示されます。
 - (新着メール)：受信BOX画面が表示されます。
 - (新着+メッセージ)：+メッセージのスレッド一覧が表示されます。
 - (通知情報)：ステータスパネルが表示されます。
- 通知情報以外の通知アイコンは、内容を確認すると消えます。なお、留守番電話サービスの場合は、伝言メッセージを削除/保存すると消去できます。

ステータスバーについて

画面上部のステータスバーに表示されるお知らせアイコンとステータスアイコンでさまざまな状態を確認できます。



お知らせアイコン ステータスアイコン

■ 主なお知らせアイコン一覧

	新着+メッセージあり/新着SMSあり	P.74
	新着メールあり	P.72

	新着PCメールあり	P.78
	新着エリアメールあり	P.121
	エラー表示 ● 何らかのエラーが発生したときに表示されます。	—
	データ通信が無効 ● データ通信の制限を超えた場合に表示されます。	P.101
	アラーム鳴動中/スヌーズ中	P.86
	スケジュールの予定を通知中	P.85
	着信中/通話中/発信中	P.57
	不在着信あり	P.61
	伝言メモあり	P.64
	microSDカードのマウント中	P.110
	本体メモリの空き容量低下	P.110
	Bluetooth通信のデータ受信要求あり	P.120
	送信表示	—
	受信表示	—
	スクリーンショットで画像を保存	P.36
	[USBデザリング]が有効	P.106
	[Bluetoothデザリング]接続中	
	複数のデザリングが有効	P.141
	ソフトウェア更新あり	
	おまかせロック設定中	—
	+メッセージが有効	P.74
	iチャンネル情報あり	—
	表示されていないお知らせアイコンあり	—

■ 主なステータスアイコン一覧

	電池レベル 100% / 残量なし / 充電中	—
	バッテリーケアモードを [ON] に設定中	P.108
	電波の強さ	—
	圏外	—
	通信中	—
	機内モード中	P.101
	3G使用可能	—
	4G (LTE) 使用可能	—
	国際ローミング中	P.129
	マナーモード	P.97
	ドライブモード	
	サイレントモード	
	ポインターが有効	P.31
	ポインターが無効	P.31
	ハンズフリーで通話中	P.62
	ミュートに設定中	P.62
	アラーム設定中	P.86
	Bluetooth接続中	P.118
	Wi-Fi接続中	P.102
	インターネット利用不可のWi-Fiに接続中	—
	[Wi-Fiテザリング] が有効	P.106
	VPN接続	P.107
	伝言メモ設定中	P.64
	伝言メモ全件録音済み	

通知リストについて

通知リストでは、通知内容の確認や対応するアプリの起動ができません。

① (1秒以上)

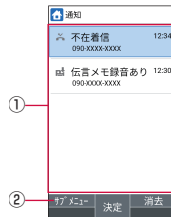

① 通知エリア

- 端末の状態や通知内容を確認できます。お知らせを選択すると、対応する機能を起動して確認できます。

② サブメニュー

- 通知の削除や設定ができます。

設定の切り替え

設定項目の横にチェックボックスなどが表示されているときは、項目にカーソルを合わせて \blacksquare を押すと設定の有効/無効や、[ON] / [OFF] を切り替えることができます。

- は有効、 は無効の状態です。
- 操作ガイダンスに [全選択] / [全解除] が表示されているときは、該当する機能キーを押すとすべての項目を選択/解除できます。

例：サウンド・通知画面、アラーム画面



お知らせ

- 件数、通知アイコンのお知らせ内容が表示されるものもあります。

着信/充電ランプ

- 着信中や充電中などに着信/充電ランプを点灯/点滅してお知らせします。
 - 赤色点灯：充電中
 - 青色点滅：着信中/不在着信あり/伝言メモあり/新着メール・+メッセージ・SMSあり

お知らせ

- 着信/充電ランプの色は変更可能です (→P.96)。

サブディスプレイについて

サブディスプレイは、日時・時間、マナーモードや電池残量などの端末の状態、着信相手などの情報を表示してお知らせします。

- 本端末を閉じている状態で \blacksquare を押したときや、本端末を閉じたときなどにサブディスプレイが点灯します。

サブディスプレイの見かた

\blacksquare を押すと表示が切り換わります。



















時計表示





ステータスアイコン表示

■ 主なアイコン一覧

	電波の強さ
	圏外
	機内モード中
	3G使用可能

	4G (LTE) 使用可能
	電池レベル  100% /  残量なし /  充電中 /  バッテリーケアモードを「ON」に設定中
	マナーモード状態  マナーモード /  ドライブモード /  サイレントモード
	不在着信あり
	伝言メモあり
	新着メールあり
	新着+メッセージ/SMSあり
	Wi-Fi®接続状態  Wi-Fi®接続状態中 /  Wi-Fi®接続中 (オープン)

スクリーンショットの撮影

 と  を同時に1秒以上押すと、表示中の画面を画像として撮影できます。

- 撮影した画像は本体メモリに保存され、データフォルダの「画像」で確認することができます。

お知らせ

- アプリによっては全部または一部が保存できない場合があります。

プロフィール

nanoSIMカードに登録されているお客様の電話番号を表示できません。名前やメールアドレスなどを登録することもできます。

- お買い上げ時は、取り付けたnanoSIMカードに登録されている電話番号のみが表示されます。

- 1 待受画面で   ▶ [プロフィール]
- 2 プロフィールを確認/利用する

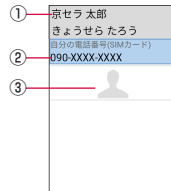



- 1 姓名/よみがな
 - 名前を登録すると表示されます。
- 2 自分の電話番号
- 3 画像

■ プロフィールの編集／利用

① 待受画面で▶[プロフィール]

② ▶[プロフィール編集]▶各項目を設定▶

- 設定できる各項目については→P.68
- プロフィールを送信：▶[データ送信（共有）]▶画面の指示に従って操作
- 項目のコピー：コピーしたい項目にカーソルを合わせる▶

■ メールアドレスの確認

① 待受画面で

② [メール設定]▶[マイアドレス]

- [更新する]を選択すると、マイアドレスの情報を更新できます。

ストラップの取り付け

ストラップの取り付けは、リアカバーを取り外してから行ってください（→P.23）。ストラップの取り付け後はリアカバーを取り付けてください（→P.23）。

① ストラップをストラップ取付部から通す

② ストラップをストラップピンへ確実に引っ掛けてから、外側へ引っ張る

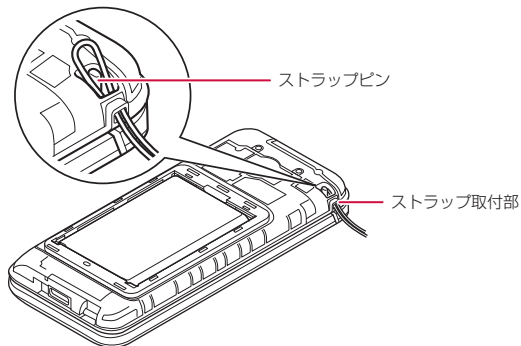

③ リアカバーを取り付ける

お知らせ

- ストラップがストラップピンに確実に引っ掛かっていることを確認してください。本体とリアカバーの間にストラップが挟まると、リアカバーが完全に閉まらなくなり、防水・防塵性能が損なわれます。また、ストラップが外れ、破損やけがの原因になります。

nanoSIMカード

nanoSIMカードは、お客様の電話番号などの情報が記憶されているICカードです。

- 本端末ではnanoSIMカードのみご利用できます。miniSIMカード、SIMカード、FOMAカードをお持ちの場合には、ドコモショップ窓口にてnanoSIMカードにお取り替えください。
- nanoSIMカードを取り付けないと、電話、パケット通信などの機能を利用できません。
- 日本国内では、nanoSIMカードを取り付けないと緊急通報番号（110番、119番、118番）に発信できません。
- nanoSIMカードについて詳しくは、ドコモのホームページをご覧ください。

nanoSIMカードの取り付け／取り外し

- nanoSIMカードの取り付け／取り外しは、電源を切って、背面を上向きにし、リアカバー（→P.23）、電池パック（→P.45）を取り外してから行ってください。端末は閉じた状態で手でしっかり持ってください。取り付け／取り外しが終わったら、リアカバー（→P.23）、電池パック（→P.44）を取り付けてください。

nanoSIMカードの取り付けかた

- ① タブを矢印の方向に持ち上げる

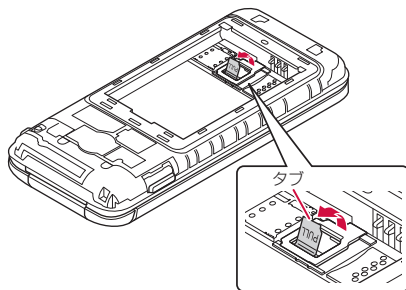

2 タブを引っ張り、ストッパーを矢印の方向に持ち上げる

- ストッパーを持ち上げる際に、強い力をかけないようにご注意ください。ストッパーが破損するおそれがあります。

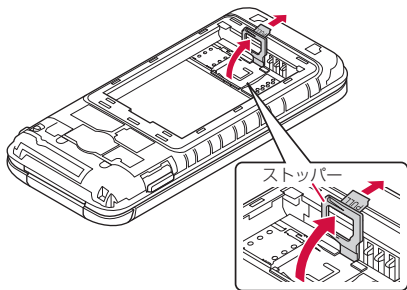

3 nanoSIMカードのIC(金属)部分を下にして矢印の方向にスライドさせ、nanoSIMカードスロットにカチッと音がするまで押して取り付ける

- 切り欠きの位置に注意してください。

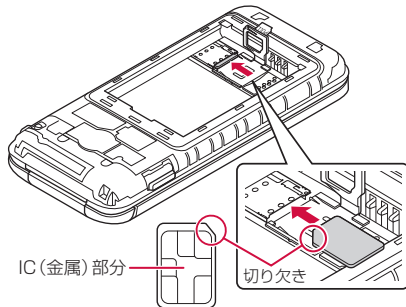

④ ストッパーをカチッと音がするまで倒してロックする

- ストッパーがうまく閉じない場合は、いったんストッパーを持ち上げて、nanoSIMカードが正しく奥まで差し込まれているかを確認してください。

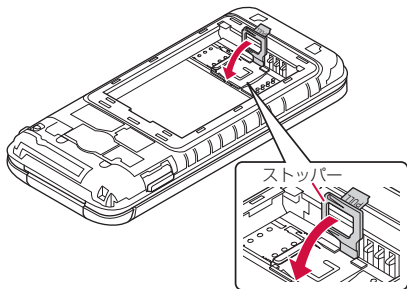

お知らせ

- ストッパーは、しっかりとロックしてください。ロックしていないと、衝撃などでnanoSIMカードが外れるおそれがありますので、ご注意ください。

nanoSIMカードの取り外しかた

① タブを矢印の方向に持ち上げる

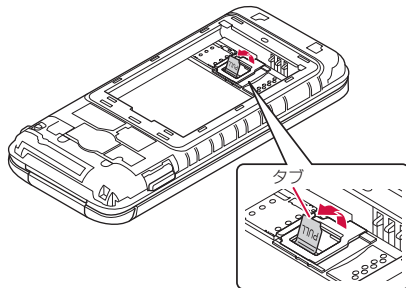

2 タブを引っ張り、ストッパーを矢印の方向に持ち上げる

- ストッパーを持ち上げる際に、強い力をかけないようにご注意ください。ストッパーが破損するおそれがあります。

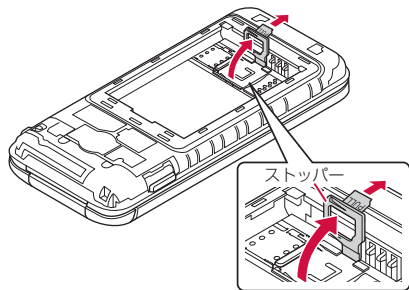

3 nanoSIMカードをカチッと音がするまで押したあと(①)、まっすぐに引き出す(②)

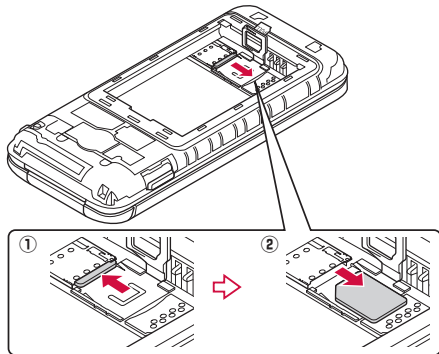

4 ストッパーをカチッと音がするまで倒し、ロックする

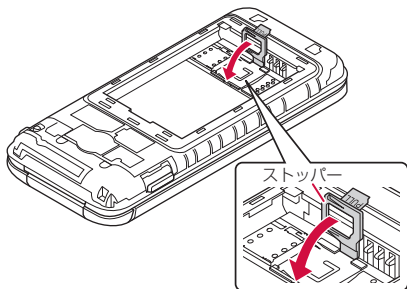

お知らせ

- nanoSIMカードを取り外す際は、落とさないようにご注意ください。
- nanoSIMカードを取り扱うときは、IC（金属）部分に触れたり傷つけたりしないようにご注意ください。また、無理に取り付けようとしたり、取り外そうとするとnanoSIMカードが破損したり、nanoSIMカードスロットが変形したりするおそれがありますので、ご注意ください。
- 取り外したnanoSIMカードは、なくさないようにご注意ください。

nanoSIMカードの暗証番号について

nanoSIMカードには、PINコードという暗証番号があります（→P.99）。

microSDカード

端末内のデータをmicroSDカードに保存したり、microSDカード内のデータを端末に取り込んだりすることができます。

- KY-43Cでは市販の2GバイトまでのmicroSDカード、32GバイトまでのmicroSDHCカードに対応しています（2023年2月現在）。
- 端末にmicroSDカードを挿入した直後（端末で使用するための情報を書き込み中）や、microSDカード内のデータ編集中に電源を切らないでください。データが壊れることや正常に動作しなくなることがあります。
- 初期化されていないmicroSDカードを使うときは、端末で初期化する必要があります（→P.110）。パソコンなどで初期化したmicroSDカードは、端末では正常に使用できないことがあります。
- 他の機器からmicroSDカードに保存したデータは、端末で表示、再生できないことがあります。また、端末からmicroSDカードに保存したデータは、他の機器で表示、再生できないことがあります。
- microSDカードに保存されたデータはバックアップを取るなどして別に保管してくださるようお願いいたします。万が一、保存されたデータが消失または変化しても、当社としては責任を負いかねますので、あらかじめご了承ください。

microSDカードの取り付け／取り外し

- microSDカードの取り付け／取り外しは、電源を切って、背面を上向きにし、リアカバー（→P.23）、電池パック（→P.45）を取り外してから行ってください。端末は閉じた状態で手でしっかり持ってください。取り付け／取り外しが終わったら、リアカバー（→P.23）、電池パック（→P.44）を取り付けてください。

microSDカードの取り付けかた

- ① タブを持ち上げる（→P.38）
- ② タブを引っ張り、ストッパーを持ち上げる（→P.39）
 - ストッパーを持ち上げる際に、強い力をかけないようにご注意ください。ストッパーが破損するおそれがあります。

- ③ microSDカードの端子(金属)面を下にして矢印の方向にスライドさせ、microSDカードスロットに取り付ける

- microSDカードを差し込む向きに注意してください。

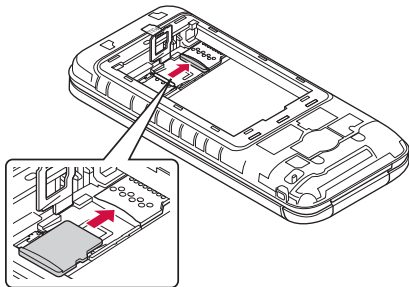

- ④ ストッパーをカチッと音がするまで倒してロックする（→P.40）

- ストッパーがうまく閉じない場合は、いったんストッパーを持ち上げて、microSDカードが正しく奥まで差し込まれているかを確認してください。

microSDカードの取り外しかた

- 1 タブを持ち上げる(→P.38)
- 2 タブを引っ張り、ストッパーを持ち上げる(→P.39)
 - ストッパーを持ち上げる際に、強い力をかけないようにご注意ください。ストッパーが破損するおそれがあります。
- 3 microSDカードを矢印の方向にスライドさせ、microSDカードスロットから取り外す

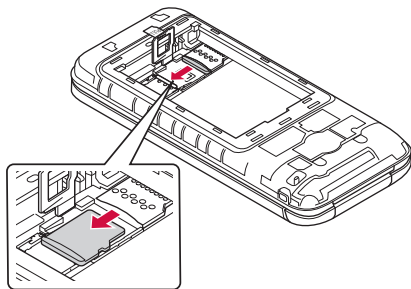

- 4 ストッパーをカチッと音がするまで倒してロックする(→P.40)

電池パック

電池パックは、本端末専用の電池パック KY01をご利用ください。

- 電池パックは防水性能を有していません。

電池パックの取り付け／取り外し

- 電池パックの取り付け／取り外しは、電源を切って、背面を上向きにし、リアカバー(→P.23)を取り外してから行ってください。端末は閉じた状態で手でしっかり持ってください。取り付け／取り外しが終わったら、リアカバー(→P.23)を取り付けてください。

電池パックの取り付けかた

1 電池パックを取り付ける

- 接続部の位置を確かめて、電池パックをスライドさせて確実に押し込んでください。

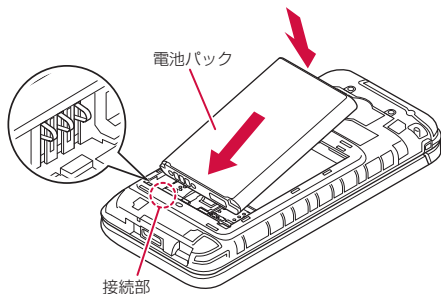

お知らせ

- nanoSIMカード、microSDカードが確実に装着されていることを確認してから電池パックを取り付けてください。

電池パックの取り外しかた

① 電池パックを取り外す

- 本体の凹部から指先（爪）を電池パックに引っ掛けて、矢印の方向に持ち上げて取り外してください。

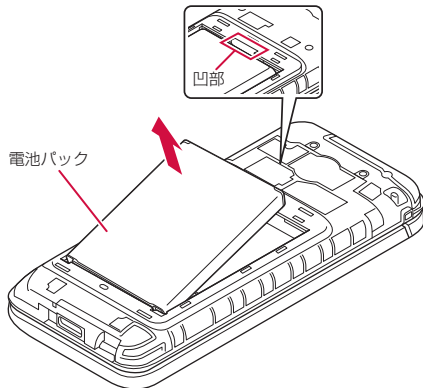

充電

お買い上げ時の電池パックは十分に充電された状態ではありません。

- 充電時間の目安について→P.143

十分に充電したときの使用可能時間（目安）

使用環境や電池パックの状態により、本端末を使える時間は異なります。

- 使用可能時間の目安について→P.143

電池パックの寿命について

- 電池パックは消耗品です。充電を繰り返すごとに1回で使える時間が、次第に短くなっていきます。
- 1回で使える時間がお買い上げ時に比べて半分程度になったら、電池パックの寿命が近づいていますので、早めに交換することをおすすめします。また、電池パックの使用条件により、寿命が近づくにつれて電池パックが膨れる場合がありますが問題ありません。



Li-ion 00

充電について

- 充電時間や十分に充電したときの利用可能時間の目安については→P.143
- 端末の電源を入れておいても充電できます（充電中は電池マークに [⚡] が重なって表示されます）。
- 電源を入れたまま長時間充電しないでください。充電完了後、端末の電源が入っていると電池パックの充電量が減少します。

このような場合、ACアダプタ（別売）やDCアダプタ（別売）は再び充電を行います。ただし、ACアダプタやDCアダプタから端末を取り外す時期により、電池パックの充電量が少ない、短時間しか使えない、などの現象が起こることがあります。

- 充電完了後でも、端末を長時間放置している場合は電池残量が減少している場合があります。
- 電池が切れた状態で充電開始時に、充電ランプがすぐに点灯しない場合がありますが、充電は始まっています。
- 電池切れの表示がされたあと、電源が入らない場合は、しばらく充電してください。
- 充電中に充電ランプが赤色で点灯していても、電源を入れることができない場合があります。このときは、しばらく充電してから電源を入れてください。
- 電池残量が十分ある状態で、頻繁に充電を繰り返すと、電池の寿命が短くなる場合がありますので、ある程度使用してから（電池残量が減ってからなど）充電することをおすすめします。
- 電池温度が高くなった場合、充電完了前でも自動的に充電を停止する場合があります。充電ができる温度になると自動的に充電を再開します。
- 本端末に対応する最新の充電機器は、ドコモのオンラインショップでご確認ください。
<https://onlineshop.smt.docomo.ne.jp/options/search.html>

ACアダプタ、DCアダプタ

- 詳しくはACアダプタ 08（別売）、DCアダプタ（別売）の取扱説明書をご覧ください。
- ACアダプタ 08は、AC100Vから240Vまで対応しています。
- ACアダプタのプラグ形状はAC100V用（国内仕様）です。AC100Vから240V対応のACアダプタを海外で使用する場合は、渡航先に適合した変換プラグアダプタが必要です。なお、海外旅行用の変圧器を使用しての充電は行わないでください。

ACアダプタで充電する

- ACアダプタ 08（別売）を使って充電する場合は次の操作を行います。

① ACアダプタの電源プラグを起こし、コンセントに差し込む

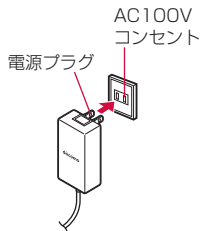

2 ACアダプタのUSB Type-Cプラグを外部接続端子にまっすぐに差し込む

- USB Type-Cプラグは表裏どちらの向きでも差し込むことができます。
- 端末の充電ランプが赤色に点灯したことを確認してください。
- 端末の充電ランプが青色点滅 (→P.35) の場合は、青色点滅が優先になります。
- 充電が完了すると、充電ランプが消灯します。

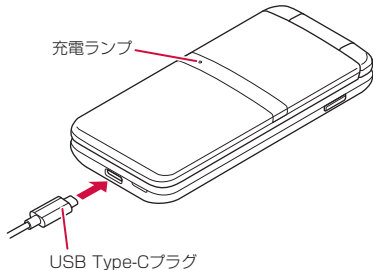

3 充電が完了したら、ACアダプタの電源プラグをコンセントから抜く

4 ACアダプタのUSB Type-Cプラグを端末の外部接続端子から抜く

卓上ホルダを使って充電する

- 卓上ホルダ KY01 (別売) とACアダプタ 08 (別売) を使って充電する場合は次の操作を行います。

1 卓上ホルダの接続端子にACアダプタのUSB Type-Cプラグを差し込む

- USB Type-Cプラグは表裏どちらの向きでも差し込むことができます。

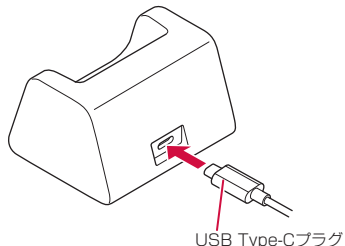

2 ACアダプタの電源プラグを起こし、コンセントに差し込む

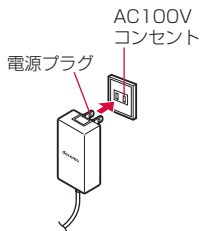

3 端末を閉じた状態で卓上ホルダに取り付ける

- 矢印の方向に端末をはめ込みます。本端末と卓上ホルダの向きに注意して、外部接続端子に奥までしっかりとまっすぐに差し込むように取り付けてください。
- 端末の充電ランプが赤色に点灯したことを確認してください。
- 端末の充電ランプが青色点滅 (→P.35) の場合は、青色点滅が優先になります。
- 充電が完了すると、充電ランプが消灯します。

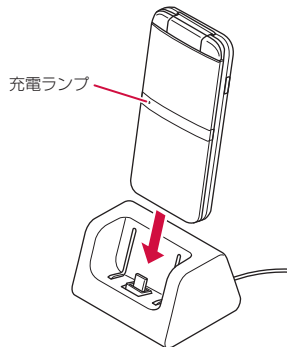

- ## 4 充電が完了したら、端末を卓上ホルダから取り外す
- ## 5 ACアダプタの電源プラグをコンセントから抜く

DCアダプタを使って充電する

DCアダプタ（別売）は、自動車のアクセサリソケット（12V／24V）から充電するための電源を供給するアダプタです。

- 取り扱いについて詳しくは、DCアダプタの取扱説明書をご覧ください。

パソコンを使って充電する

端末とパソコンをUSBケーブル A to C 02（別売）で接続すると、端末を充電することができます。

- パソコンとの接続方法については→P.116

電源を入れる／切る

電源を入れる

① (2秒以上)

- はじめて端末の電源を入れたときに初期設定を行ってください（→P.54）。

電源を切る

① (1秒以上)

② [はい]

Device Controlアプリ

電話やWi-Fiなどの機能を個別に制限し、業務に適した設定が簡単に行えるDevice Controlを搭載しています。設定用のPCなどは不要で、端末のみで設定できます。設定の複製も簡単に行うことができます。

- Device Controlを利用するには、端末の初期設定時にDevice Controlを有効にする必要があります（→P.54）。
- Device Controlの利用方法については→P.93

文字入力

電話帳の登録やメールの作成など、文字を入力して利用する機能やアプリがあります。

文字入力のしくみ

1つのダイヤルキーに複数の文字が割り当てられています。キーを押すたびに文字が切り替わります。

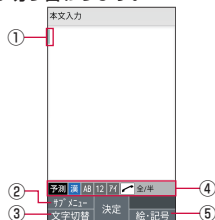



- ① **カーソル**
 - 追加したい位置にカーソルを合わせます。
- ② **サブメニュー**
 - 文字のコピー／貼り付けや入力設定などができます（→P.53）。
- ③ **文字切替**
 - 入力する文字種を変更します。
 - ・ を押すたびに半角英字→半角数字→半角カタカナ→ひらがな漢字の順に、文字種が切り替わります。
- ④ **入力モード表示**
 - 入力モードを確認できます。選択中の文字種は青のアイコンで表示されます。
- ⑤ **絵文字・顔文字・記号**
 - 絵文字／顔文字／記号リストを表示します。
 - ・ アプリによっては、入力できないものがあります。

かな入力と2タッチ入力について

文字種を半角数字以外に切り替えたときの入力方式には、「かな方式」と「2タッチ方式」の2種類があります（→P.53）。

文字の変換について

ひらがなを入力してを押すと、入力時に押したダイヤルキーに対応したカタカナ／英字／数字／記号および予測される日付や時間の変換候補一覧が表示されます。文字種が「漢」のまま英数字・カタカナや月日、時間などを入力するときに便利です。

例：「かきく」を入力してを押すと、「ABC」などの変換候補が表示されます。

文字の修正

バック機能について

文字入力時にキーを押すすぎて入力したい文字を行きすぎた場合でも、を押すと前の文字に戻すことができます。

例：「き」を入力したかったのに「く」になってしまったとき、を押すと、「き」に戻ります。

お知らせ

- 「入力方式」を「2タッチ方式」に設定した場合、この機能は利用できません。

戻す機能について



（元に戻す）を押すと、直前の確定を解除できます。

予測変換機能について

「変換モード」（→P.53）を「予測変換」に設定すると、よく使う言葉や過去に変換・確定した文節が変換候補として挙げられます。

例：「か」と入力するだけで、「彼」などの予測変換の候補が表示され、を押すと選択できます。また、確定した文に続くことが予想される予測変換の候補も表示されます。

例：「私」と入力すると、予測変換の候補に「は」「の」「が」などが表示されます。を押すと選択できます。

- を押して予測変換候補と通常変換候補の一覧を切り替えることができます。「変換モード」を「通常変換」に設定している場合は、ひらがなの入力時にを押すと通常変換候補が表示されます。
- を確定する前に押すと、変換を解除します。

2タッチ入力

「入力方式」(→P.53)を「2タッチ方式」にすると、2桁の数字で文字を入力できます。1桁目を入力すると数字が表示され、2桁目を入力すると対象の文字が入力されます。

2タッチ入力時の各キーの割り当て一覧

■「漢」「ア」「A」(全角)の場合

※「ア」「A」の場合は、ひらがなの代わりに全角のカタカナが入力されます。

1
桁
目
に
押
す
キ
ー

2桁目に押すキー

キー	1	2	3	4	5	6	7	8	9	0
1	あ	い	う	え	お	a	b	c	d	e
	ぁ	ぃ	ぅ	ぇ	ぉ	A	B	C	D	E
2	か	き	く	け	こ	f	g	h	i	j
						F	G	H	I	J
3	さ	し	す	せ	そ	k	l	m	n	o
						K	L	M	N	O
4	た	ち	つ*1	て	と	p	q	r	s	t
			っ			P	Q	R	S	T
5	な	に	ぬ	ね	の	u	v	w	x	y
						U	V	W	X	Y
6	は*2	ひ*2	ふ*2	へ*2	ほ*2	z	?	!	-	/
						Z				
7	ま	み	む	め	も	¥	&			
8	や	(ゆ)	よ	*	#	改行		
	ゃ		ゅ		ょ					(スペース)
9	ら	り	る	れ	ろ	1	2	3	4	5
0	わ	を	ん	"	°	6	7	8	9	0
	わ			,	。					

☒を押すと、濁点の付加や上段と下段の切り替えができます。(可能な文字のみ)

※1 ☒を押すと下段の文字に切り替わり、☒を押すと「°」(濁点)が付加されます。

※2 ☒を押すと「°」(濁点)が付加され、☒を押すと「°」(半濁点)が付加されます。

■「A」 「AB」 (半角) の場合

2桁目に押すキー

1
桁
目
に
押
す
キ
ー

キー	1	2	3	4	5	6	7	8	9	0
1	ア	イ	ウ	エ	オ	a	b	c	d	e
	ア	イ	ウ	エ	オ	A	B	C	D	E
2	カ	キ	ク	ケ	コ	f	g	h	i	j
						F	G	H	I	J
3	サ	シ	ス	セ	ソ	k	l	m	n	o
						K	L	M	N	O
4	タ	チ	ツ ^{*1}	テ	ト	p	q	r	s	t
			ッ			P	Q	R	S	T
5	ナ	ニ	ヌ	ネ	ノ	u	v	w	x	y
						U	V	W	X	Y
6	ハ ^{*2}	ヒ ^{*2}	フ ^{*2}	ヘ ^{*2}	ホ ^{*2}	z				
						Z	?	!	-	/
7	マ	ミ	ム	メ	モ	¥	&	□ (スペース)	□ (スペース)	□ (スペース)
	ヤ	(1)	ヨ	*	#	改行	□ (スペース)	□ (スペース)
8	ャ	(ユ)	ョ					
9	ラ	リ	ル	レ	ロ	1	2	3	4	5
	@	/	-	_	:	.ne.jp	.co.jp	.ac.jp	@docomo. ne.jp	
0	ワ	ヲ	ン	”	°	6	7	8	9	0
	-	.		,	。	www.	.com	.html	http://	https://



【※】を押すと、濁点の付加や上段と下段の切り替えができます。(可能な文字のみ)

- ※1 【※】を1回押すと下段の文字に切り替わり、【※】を2回押すと「°」(濁点)が付加されます。
- ※2 【※】を1回押すと「°」(濁点)が付加され、【※】を2回押すと「°」(半濁点)が付加されます。

お知らせ

- 入力画面や項目によっては、入力できない文字があります。

絵文字・顔文字・記号の入力

- 1 文字入力画面で
- 2 を押して、絵文字／顔文字／記号の一覧を表示
- 3 絵文字／顔文字／記号を選択

文字入力サブメニュー操作

- メニューの項目は、ご利用になる機能やアプリ、条件などにより異なります。

① 文字入力画面で [文字入力設定]

呼出	定型文やデータ引用による入力ができます (→P.53)。
範囲選択 (コピー他)	文字を選択してコピー、切り取り、貼り付け、単語登録ができます。
貼り付け	コピー／切り取りした文字列を貼り付けます。
元に戻す	直前の確定を解除できます。
文字入力設定	文字入力の設定をします (→P.53)。
編集中止	文字入力を中止します。

※ 表示される項目は条件によって異なります。

定型文入力

あらかじめ登録されている固定定型文や、登録した定型文などを入力できます。

① 文字入力画面で ▶ [呼出] ▶ [定型文]

② 定型文を選ぶ

文字入力の設定



iWnn IMEの設定を行います。

① 文字入力画面で ▶ [文字入力設定]

単語登録	登録した単語を確認できます。単語の新規登録や編集、削除も行えます。
定型文	定型文を確認できます。定型文の編集や初期化も行えます。
入力設定	入力に関する設定をします (→P.53)。
入力方式	入力方式をかな方式、2タッチ方式から選択します。
リセット	学習辞書や入力設定の内容を初期化します (→P.54)。

入力設定

① 文字入力画面で ▶ [文字入力設定] ▶ [入力設定]

変換モード	文字入力時の変換方法を予測変換、通常変換から選択します。
候補内キー操作	変換候補の文字を、  を使って選択するか、  を使って選択するかどうかを設定します。
候補学習	日本語以外を入力時、変換候補リストから確定した文字を学習するかどうかを設定します。
字数指定予測	字数指定予測を行うかどうかを設定します。

自動スペース入力	半角英字入力時に、変換候補の単語を選択するとスペースを自動入力するかどうかを設定します。
自動大文字変換	半角英字入力時に、文頭の文字を自動的に大文字に変換するかどうかを設定します。
自動カーソル移動	文字入力後、自動でカーソルが移動するまでの間隔を設定します。 ●カーソル移動後でも、「 。 」(濁点) / 「 。 」(半濁点)の付加や、大文字/小文字の変換を行うことができます。

リセット





① 文字入力画面で ▶ [文字入力設定] ▶ [リセット]

学習辞書リセット	過去に入力した文字の履歴をすべて削除します。 ●絵文字/顔文字/記号の入力履歴も削除されます。
設定リセット	入力設定の設定内容を初期化します。

初期設定

はじめて端末の電源を入れた場合は、初期設定画面が表示されます。画面の指示に従って設定してください。

① 「初期設定を行います」の画面が表示されたら

- Device Controlを有効にする場合は、を押さずに、   と入力します。
Device Controlについては→P.93

アプリの権限設定

アプリの権限を一括で設定できます。

- アプリごとの権限の設定が不要となりますので、一括許可することを推奨します。
- アプリの権限設定(→P.110)で後から変更することができます。

① [一括許可する] ▶ [はい]

- [後で設定する] を選択するとアプリ起動時などに個別に権限を設定します。

② ソフトウェア更新画面でカーソルを画面下の「同意する」まで移動 ▶

ドコモサービスの設定

- ドコモサービスは、待受画面で [設定] ▶ [ドコモサービス]でも設定できます。

- ① ドコモサービスの設定画面が表示されたら[設定をはじめめる]

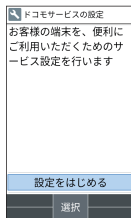

- ② [同意して設定する] ▶ dアカウントを設定
- ③ [OK]

タスクの管理

アプリ使用履歴の利用

最近使用したアプリの履歴を表示し、アプリを起動することができます。

- ①  (1秒以上)

- 機能やアプリを利用中に押しでも操作できます。

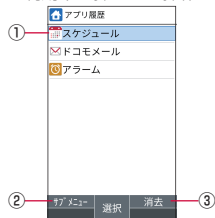

- ① アプリの使用履歴

- 履歴を選択してアプリを起動することができます。

- ② サブメニュー

- 表示されているアプリを終了し、履歴をすべて削除できます。

- ③ 消去

- カーソルを合わせたアプリの履歴を消去できます。



カスタマイズキーの利用

よく使う電話番号やお気に入りの機能をカスタマイズキーに登録し、キーを押すだけですばやく起動することができます。

カスタマイズキーに登録

- 1 待受画面で  ▶ [設定] ▶ [カスタマイズキー]
- 2 登録するキーを選ぶ ▶ 登録機能を選ぶ
 - 登録の解除：解除するキーを選択 ▶ [設定なし]

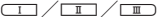
カスタマイズキーに登録した機能の利用

- 1  /  / 
 - 押したキーに機能が登録されていない場合は、登録確認画面が表示されます。

電話

電話や電話帳を利用したり、通話音声・伝言メモ、着信時の動作などについて設定できます。

電話をかける

1 待受画面で電話番号を入力

- 同一市内でも、必ず市外局番から入力してください。
- 電話番号の前に「186」／「184」を付けると、その発信に限り番号通知／番号非通知に設定して発信できます。
- 最後の1桁を消去：
- すべての桁を消去：（1秒以上）
- カーソルの位置を移動：



2

- 発信オプションを利用して発信：▶[発信オプション]
▶各項目を設定▶/
- SMSの作成・送信：▶[SMS送信]▶▶メッセージを入力▶

- 短縮ダイヤル一覧を表示：▶[短縮ダイヤル一覧]
短縮ダイヤルについては→P.58
- 電話帳の登録：▶登録先を選ぶ▶各項目を設定▶

3 通話が終わったら

- 通話終了後に、通話後録音の画面が表示された場合は、「はい」を選択すると通話後録音を設定できます。通話後録音は次の通話から動作します。また、録音した内容は「通話音声メモリスト」から確認できます（→P.64）。
- 端末を閉じて通話を終了できます。

お知らせ

VoLTEについて

- VoLTEは、通話を高品質でご利用いただけます。
- VoLTEのご利用には、自分と相手が以下の条件を満たす必要があります。
 - VoLTE対応機種であること
 - VoLTE利用可能エリア内であること
 - モバイルネットワーク設定の優先ネットワークモードが[4G/3G/GSM（自動）]であること→P.103
- VoLTE（HD+）は、通話の音声VoLTEよりさらに高音質でご利用いただけます。VoLTE（HD+）のご利用には、VoLTEのご利用条件に加えて、自分と相手がVoLTE（HD+）対応機種である必要があります。

プッシュ信号の入力

銀行の残高照会やチケットの予約サービスなど、通話中に番号を入力する必要があるサービスを利用する場合は、あらかじめ電話番号の他に追加する番号を入力して発信できます。

2秒間の停止 (,) の利用

電話がつながると、追加した番号が約2秒後に自動的に送信されます。

- 1 待受画面で電話番号を入力▶ (1秒以上)
- 2 送信する番号を入力▶

待機 (;) の利用

電話がつながったら自動的に待機し、追加した番号を送信するかどうかの確認画面が表示されます。

- 1 待受画面で電話番号を入力▶ (1秒以上)
- 2 送信する番号を入力▶
- 3 通話中に [はい]

短縮ダイヤルで電話をかける

短縮ダイヤルに登録した相手にすばやく電話をかけることができます。

- あらかじめ連絡先を登録しておいてください (→P.68)。

短縮ダイヤルへの登録

- 1 待受画面で ▶ [電話機能]▶ [短縮ダイヤル設定]
- 2 登録したい番号の [<未登録>]▶ 連絡先を選ぶ▶ [OK]
 - 連絡先に複数の電話番号を登録している場合は、登録する電話番号を選択します。

短縮ダイヤルで発信

- 1 待受画面で短縮ダイヤルの番号(0~99)を入力▶

緊急通報

緊急通報	電話番号
警察への通報	110
消防・救急への通報	119
海上での通報	118

お知らせ

- 本端末は、「緊急通報位置通知」に対応しております。
110番、119番、118番などの緊急通報をかけた場合、発信場所の情報（位置情報）が自動的に警察機関などの緊急通報受理機関に通知されます。お客様の発信場所や電波の受信状況により、緊急通報受理機関が正確な位置を確認できないことがあります。
なお、「184」を付加してダイヤルするなど、通話ごとに非通知とした場合は、位置情報と電話番号は通知されませんが、緊急通報受理機関が人命の保護などの事由から、必要であると判断した場合は、お客様の設定に関わらず、機関側がGPSを利用した位置測位による正確な位置情報と電話番号を取得することがあります。
また、「緊急通報位置通知」の導入地域／導入時期については、各緊急通報受理機関の準備状況により異なります。
- 日本国内ではnanoSIMカードを取り付けていない場合やPINコードロック中、PINロック解除コードの入力画面では緊急通報番号（110番、119番、118番）に発信できません。

- 端末から110番、119番、118番通報の際は、携帯電話からかけていることと、警察・消防機関側から確認などの電話をする場合があるため、電話番号を伝え、明確に現在地を伝えてください。
また、通報は途中で通話が切れないように移動せず通報し、通報後はすぐに電源を切らず、10分程度は着信のできる状態にしておいてください。
- かけた地域により、管轄の消防署・警察署に接続されない場合があります。
- 着信拒否設定を行っている場合に緊急通報番号（110番、119番、118番）に発信すると、着信拒否設定の項目が「OFF」に設定されます。

国際電話 (WORLD CALL)

WORLD CALLは国内でドコモの端末からご利用になれる国際電話サービスです。

WORLD CALLの詳細については、ドコモのホームページをご覧ください。

- 海外通信事業者によっては発信者番号が通知されないことや正しく表示されない場合があります。この場合、着信履歴を利用して電話をかけることはできません。

- 1 待受画面で (1秒以上) ▶ 国番号を入力 ▶ 地域番号(市外局番)を入力 ▶

お知らせ

- 地域番号(市外局番)が「0」で始まる場合には、先頭の「0」を除いて入力してください。ただし、イタリアなど一部の国・地域におかけになるときは「0」が必要な場合があります。

電話を受ける

- 1 電話がかかってくると、着信音が鳴り、着信ランプが点滅する



- 2

- 、~、、を押しても電話を受けることができます。

- 3 通話が終わったら

- 通話終了後に、通話後録音の画面が表示された場合は、「はい」を選択すると通話後録音を設定できます。通話後録音は次回の通話から動作します。また、録音した内容は「通話音声メモリスト」から確認できます(→P.64)。

着信音量調節

- 1 電話がかかってくると、着信音が鳴り、着信ランプが点滅する

- 2

着信拒否

- 1 電話がかかってくると、着信音が鳴り、着信ランプが点滅する
- 2  ▶ [着信拒否]



着信拒否してSMS送信

- 1 電話がかかってくると、着信音が鳴り、着信ランプが点滅する
- 2  ▶ [拒否してSMS送信]
- 3 メッセージを選ぶ

伝言メモで応答



- 1 電話がかかってくると、着信音が鳴り、着信ランプが点滅する
- 2  ▶ [伝言メモ]

伝言メモの再生

- 1 待受画面で  ▶ 通知アイコン [] を選ぶ
 - 待受画面で  ▶ [伝言メモリスト] でも確認できます。
- 2 伝言メモを選ぶ

不在着信表示

かかってきた電話に出られなかったときは、待受画面に通知アイコン [] が表示されます。

- 1 待受画面で  ▶ 通知アイコン [] を選ぶ
 - 着信履歴一覧画面が表示されます。
 - 待受画面で  を押しても確認できます。

通話中の操作

通話中画面ではハンズフリーの利用や通話音量の調節などの操作ができます。



- ① 相手の名前や電話番号
- ② サブメニュー
 - 着信履歴／リダイヤル一覧画面の表示や聞こえ調整、Bluetooth通話の切り替えができます。
- ③ 電話帳
 - 電話帳を表示できます。
- ④ 高音質表示
 - VoLTEを利用した高音質通話中に表示されます。
 - ・ VoLTE着信中なども表示されます。
- ⑤ 通話時間
- ⑥ スピーカーON／OFF
 - ハンズフリー通話のONとOFFを切り替えます。
- ⑦ ミュートON／OFF
 - ミュートのONとOFFを切り替えます。

⑧ 保留

- 保留／解除にします。

お知らせ

- ハンズフリー通話では次の内容にご注意ください。
 - ・ 屋外や騒音が大きい場所、音の反響が大きい場所で通話を行うときは、イヤホンマイクをご利用ください。
 - ・ ハンズフリー通話中、音が割れて聞き取りにくいときは、通話音量を下げてください。

通話音量調節

① 通話中に

通話を追加

通話中の電話を保留にして、別の相手に発信します。

- 通話を追加するにはキャッチホンのご契約が必要です。

例：電話帳を表示して通話を追加するとき

① 通話中に

② 連絡先にカーソルを合わせる▶

- 連絡先に複数の電話番号を登録している場合は、発信番号の選択画面が表示されます。
- 通話相手を切り替える場合は、通話中にを押してください。

リダイヤル／着信履歴一覧画面の表示

① 通話中に ▶ [着信履歴]／[リダイヤル]

- 通話中に  /  を押しても着信履歴／リダイヤルを表示できます。

音声の出力先の切り替え

- Bluetooth機器を接続しているときのみ操作できます。

① 通話中に ▶ [本体通話切替]／[Bluetooth通話切替]

通話音声メモ

- 通話後録音の設定がOFFになっているときのみ操作できます。

① 通話中に

- 録音を開始します。

②

- 録音した通話音声メモを保存します。

リダイヤル／着信履歴

最新の履歴からそれぞれ50件まで本体メモリに記憶されます。

① 待受画面で /

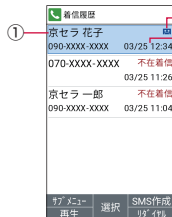

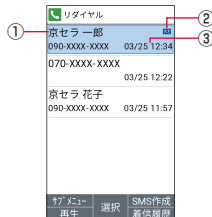

着信履歴一覧画面











リダイヤル一覧画面

- ① 相手の名前／電話番号
- ② 通話音声／伝言メモあり
- ③ 発着信日時
- ④ 不在着信の表示

② 履歴にカーソルを合わせる

- 通話音声／伝言メモの再生：
- リダイヤル／着信履歴一覧画面の切り替え：

③

- SMSの作成・送信：▶▶メッセージを入力▶
- メール作成・送信：▶[メール作成]▶[ドコモメール]／[PCメール]▶メールを作成▶
- 番号通知などの条件を設定して発信：▶[発信オプション]▶各項目を設定▶ / 

- 居場所を確認：[居場所を確認] ▶ [イマドコサーチ]
 - [イマドコサーチ] のサイトに接続します。イマドコサーチの詳細については、ドコモのホームページをご覧ください。
 - ご利用にはパケット通信料がかかります。
- 電話帳の登録：[電話帳登録] ▶ 登録先を選ぶ ▶ 各項目を設定 ▶ [戻る]
- 着信拒否番号登録：[着信拒否番号登録] ▶ [迷惑電話ストップサービス] / [番号指定拒否に登録] ▶ [はい] / [ブロック]

リダイヤル／着信履歴の削除

- 1 待受画面で [戻る] / [戻る]
- 2 履歴にカーソルを合わせる ▶ [履歴削除] ▶ [1件削除] ▶ [はい]
 - 選択削除：[履歴削除] ▶ [選択削除] ▶ 履歴を選ぶ ▶ [戻る] ▶ [はい]
 - 全件削除：[履歴削除] ▶ [全件削除] ▶ [はい]

通話音声／伝言メモ

通話音声・伝言メモの再生や設定ができます。伝言メモを設定しておく、電話に出られないときに端末が応答して伝言を預かることができます。

- 伝言メモは100件、通話音声メモは50件まで録音できます。伝言メモは1件あたり約60秒、通話音声メモは約60分まで録音できます。
- 通話音声メモをmicroSDカードに保存する場合、保存件数および1件あたりの時間は、microSDカードの空き容量に依存します。



- 1 待受画面で [電話機能] ▶ [通話音声・伝言メモ]

伝言メモリスト	伝言メモの再生や削除、保護／解除などができます。
通話音声メモリスト	通話音声メモの再生や削除、保護／解除、microSDカードへのコピーなどができます。
伝言メモ	伝言メモの動作について設定します。
応答時間	伝言メモの応答時間について設定します。
応答メッセージ	伝言メモの応答メッセージについて設定します。
ドライブモード 中有効	ドライブモード設定中に伝言メモで応答するかどうかを設定します。
通話後録音	終話時に、あとから通話内容を録音するかどうかを設定します。

お知らせ

- 保存した伝言メモが最大保存件数を超えた場合は、保護されていない古い伝言メモから順に削除されます。最大保存件数すべてが保護されているときは電話がかかっても伝言メモで応答しません。
- 保存した通話音声メモが最大保存件数を超えた場合は、保護されていない古い通話音声メモから順に削除されます。
- 待受画面でを押しても、表示できます。

通話音声／伝言メモの再生

- 1 待受画面で▶ [電話機能] ▶ [通話音声・伝言メモ] ▶ [伝言メモリスト]／[通話音声メモリスト]
 - 待受画面で▶ [伝言メモリスト]／[通話音声メモリスト]でも表示できます。
- 2 再生する通話音声／伝言メモを選択
 - 再生画面が表示され、通話音声／伝言メモが再生されます。
 - 途中で停止する場合は、を押します。

発着信・通話設定

1 待受画面で▶ [電話機能] ▶ [発着信・通話設定]

ネットワークサービス	ネットワークサービスについては→P.65
海外設定	海外設定については→P.129
着信設定	着信設定については→P.66
発信設定	発信設定については→P.67
その他設定	その他設定については→P.67

ネットワークサービス

1 待受画面で▶ [電話機能] ▶ [発着信・通話設定] ▶ [ネットワークサービス]

留守番電話サービス	電話をかけてきた相手に応答メッセージでお答えし、お客様に代わって伝言メッセージをお預かりするサービスです。
転送でんわサービス	電話を転送するサービスです。
キャッチホン	通話中に別の電話がかかってきたときに、現在の通話を保留にして新しい電話に出ることができるサービスです。
発信者番号通知	電話をかけるときに、相手の電話機に自分の電話番号を表示させることができます。

迷惑電話ストップサービス	いたずら電話などの「迷惑電話」を着信しないように登録することができます。
番号通知お願いサービス	電話番号が通知されない電話に対して、番号通知のお願いをガイダンスで応答します。
着信通知	着信の情報をSMSでお知らせします。
英語ガイダンス	各種ネットワークサービス設定時のガイダンスや、圏外などの音声ガイダンスを英語に設定することができます。
遠隔操作設定	留守番電話サービスや転送でんわサービスなどを、プッシュ式の一般電話や公衆電話、ドコモの携帯電話などから操作できるようにします。
公共モード（電源OFF）設定	電源を切っている場合の着信時に、電話をかけてきた相手に電源を切る必要がある場所にいるため、電話に出られない旨のガイダンスが流れ、自動的に電話を終了します。

着信設定

① 待受画面で [電話機能] ▶ [発着信・通話設定] ▶ [着信設定]

通話音声・伝言メモ	通話音声・伝言メモについては→P.64
着信拒否設定	着信拒否設定については→P.67
呼出動作開始時間設定	電話帳に登録されていない相手から電話がかかってきたとき、設定した秒数後に着信音が鳴るように設定できます。
応答拒否SMSの編集	着信を拒否してSMS送信に使用する文章を編集します。
ステップアップ着信	同じ人から10分以内に着信を受けると、着信音を徐々に大きくしてお知らせするように設定できます。
エニーキーアンサー	ダイヤルキーで着信に応答できるように設定します。
オープン通話	着信中に端末を開くと、通話を開始するように設定します。
オート着信	イヤホンやBluetooth接続時の着信に自動で応答するように設定できます。着信に応答する時間も設定できます。
内線着信	内線着信時に鳴動動作をするかどうかを設定できます。内線着信時の着信音も設定できます。

着信拒否設定

- ① 待受画面で **ME** **NO** ▶ [電話機能] ▶ [発着信・通話設定]
▶ [着信設定] ▶ [着信拒否設定]

登録外着信拒否	電話帳に登録されていない相手からの着信を受けないように設定します。
非通知着信拒否	電話番号が通知されない相手からの着信を受けないように設定します。
公衆電話着信拒否	公衆電話からの着信を受けないように設定します。
通知不可能着信拒否	電話番号の通知が不可能な相手からの着信を受けないように設定します。
番号指定拒否	指定した電話番号からの着信とSMSを拒否するように設定します。 ● 指定電話番号の設定：[番号を追加] ▶ [OK] ▶ 電話番号を入力 ▶ OK ▶ [OK]

お知らせ

[番号指定拒否] について

- [迷惑電話ストップサービス] (→P.66) から電話番号を指定して着信拒否ができます。

発信設定

- ① 待受画面で **ME** **NO** ▶ [電話機能] ▶ [発着信・通話設定]
▶ [発信設定]

プレフィックス設定	プレフィックス番号について設定します。
-----------	---------------------

その他設定

- ① 待受画面で **ME** **NO** ▶ [電話機能] ▶ [発着信・通話設定] ▶ [その他設定]

不在着信のスムーズ	不在着信があったときに、所定の時間（5分／10分／20分／60分）が経過した時に再度お知らせするか設定します。
通話時間	通話時間の累計を確認します。
聞こえ調整	通話の聞こえ方を調整します。
ドコモへのお問合せ	ドコモへのお問合せについては→P.68
オフィスリンク設定	オフィスリンク設定については→P.68

ドコモへのお問合せ

- ① 待受画面で  ▶ [電話機能] ▶ [発着信・通話設定] ▶ [その他設定] ▶ [ドコモへのお問合せ]



ドコモ故障問合せ	故障問い合わせ先へ電話をかけることができます。
ドコモ総合案内・受付	総合案内・受付へ電話をかけることができます。
海外からのお問合せ	海外からの紛失、盗難などの問い合わせ先へ電話をかけることができます。

オフィスリンク設定

オフィスリンクの保留転送やプレフィックスを利用するための設定を行います。

※ オフィスリンクは法人のお客様向け内線サービスであり、ご利用には別途ご契約が必要です。

- ① 待受画面で  ▶ [電話機能] ▶ [発着信・通話設定] ▶ [その他設定] ▶ [オフィスリンク設定]

保留転送機能	保留転送機能のON/OFFを設定します。保留特番やダイヤル確定特番の設定も行えます。
プレフィックス付与機能	プレフィックス付与機能のON/OFFを設定します。 ● プレフィックスの新規登録:  ▶ [新規登録] ▶ 各項目を設定 ▶ 

電話帳

連絡先の管理を行うことができます。

電話帳の登録

- ① 待受画面で  ▶ [電話機能] ▶ [電話帳] ▶ [電話帳登録]
- ② [新規連絡先として登録] / [既存の連絡先に追加]
● [既存の連絡先に追加] を選択した場合は連絡先を選択します。
- ③ 各項目を設定

姓	姓を入力します。
名	名を入力します。
姓のふりがな	姓のふりがなを入力します。
名のふりがな	名のふりがなを入力します。
電話	電話番号の種別と電話番号を登録します。
メール	メールアドレスの種別とメールアドレスを登録します。
お気に入り	お気に入りに登録するか設定します。
グループ	グループに分けて登録します。
イルミネーション	着信LEDのパターンと色を設定します。

着信音	着信音を設定します。 ● [着信音を追加] を選択するとデータフォルダや音声レコーダーから着信音を選択できます。
イベント	誕生日や記念日などを登録します。
住所	郵便番号と住所を登録します。
メモ	メモを登録します。
ニックネーム	ニックネームを登録します。
所属	会社などの所属を登録します。
ウェブサイト	URLを登録します。
(画像欄)	画像を登録します。 ● 連絡先確認時やSMS利用時に表示する画像を設定します。

4

電話帳検索

1 待受画面で ▶ [電話機能] ▶ [電話帳] ▶ [電話帳検索] / [グループ一覧]

- 表示方法の切り替え:  ▶ [確認/設定] ▶ [表示方法の切替] ▶ [全件表示 (50音)] / [グループ一覧]

電話帳の確認 / 利用

登録した連絡先を呼び出して電話をかけたり、メールを送信したりできます。

1 待受画面で ▶ [電話機能] ▶ [電話帳] ▶ [電話帳検索] / [グループ一覧]

- 電話帳リスト画面が表示されます。
- 待受画面で  を押しても表示されます。

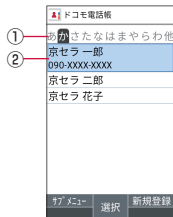

電話帳リスト画面 (50音)

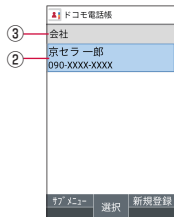

電話帳リスト画面 (グループ)

- 1 タブ
 -  でタブを切り替えます。
- 2 連絡先
- 3 グループ名

2 名前を選ぶ

3 登録情報を確認／利用する



電話帳内容表示画面

電話をかける

- 1 電話帳内容表示画面で電話番号を選ぶ

SMSの作成・送信

- 1 電話帳内容表示画面で電話番号にカーソルを合わせる ▶

メールの作成・送信

- 1 電話帳内容表示画面でメールアドレスを選ぶ ▶ [ドコモメール] / [PCメール]

電話帳の編集

- 1 電話帳内容表示画面で ▶ [連絡先編集] ▶ 各項目を設定 ▶
 - 設定できる各項目については→P.68

電話帳の削除

- 1 電話帳リスト画面で名前にカーソルを合わせる ▶

▶ [連絡先削除] ▶ [1件削除] ▶ [はい]

- 選択削除：電話帳リスト画面で [連絡先削除] ▶ [選択削除] ▶ 名前を選ぶ ▶ [はい]
- 全件削除：電話帳リスト画面で [連絡先削除] ▶ [全件削除] ▶ [はい]

電話帳のバックアップ／復元

- 1 電話帳リスト画面で ▶ [SD/SIMカード/共有]

SDカードへバックアップ／復元	SDカードへバックアップ／復元については→P.91
SIMカードから復元	SIMカードから連絡先をインポートします。
全件データ送信(共有)	連絡先を全件エクスポートします。

グループの利用

① 待受画面で ▶ [電話機能] ▶ [電話帳] ▶ [グループ一覧]

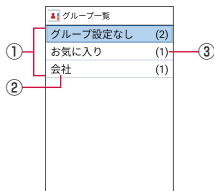

グループ一覧画面



- ① グループ
- ② グループ名
- ③ 登録されている連絡先の数

グループの追加

① グループ一覧画面で ▶ [グループ追加] ▶ [グループ名] ▶ グループ名を入力 ▶ [OK]

② グループにカーソルを合わせる ▶ ▶ [グループメンバ変更] ▶ 名前を選ぶ ▶

- グループ名変更：グループ一覧画面でグループにカーソルを合わせる ▶  ▶ [グループ名変更] ▶ グループ名を入力 ▶ [OK]

- グループ削除：グループ一覧画面でグループにカーソルを合わせる ▶  ▶ [グループ削除] ▶ [OK]
- グループの並べ替え：グループ一覧画面でグループにカーソルを合わせる ▶  ▶ [表示位置を上に移動] / [表示位置を下に移動]

グループへの登録／解除

① グループ一覧画面でグループにカーソルを合わせる

② ▶ [グループメンバ変更] ▶ 名前を選ぶ ▶

お知らせ

- [グループ設定なし] や [お気に入り] は、グループ名の変更、グループの削除などの操作はできません。

メール／ウェブブラウザ

ドコモメールやSMSなどを利用して、メッセージを送受信したり、ウェブブラウザを利用してサイトを表示したりできます。

ドコモメール

ドコモのメールアドレス (@docomo.ne.jp) を利用して、メールの送受信ができます。送受信したメールはドコモのメールサーバに保存されるので、機種変更時のデータ移行や、端末紛失時のデータ復旧が簡単に行えます。またdアカウントを利用すれば、タブレットやPCブラウザなど複数のデバイスから同一のメールアドレスを使ってメールの送受信や閲覧が行えます。

- ドコモメールの詳細については、ドコモのホームページをご覧ください。
https://www.docomo.ne.jp/service/docomo_mail/
- 「ようこそドコモメールへ」の画面が表示されたら、内容を確認いただきを押してください。

ドコモメールの作成・送信

- 1 待受画面で
- 2 [新規メール作成]

- を押してもメール作成画面を表示できます。

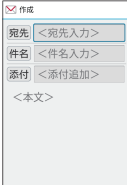















作成

宛先	<宛先入力>
件名	<件名入力>
添付	<添付追加>

<本文>

メール作成画面

- 3 宛先入力欄を選ぶ
- 4 宛先の追加方法を選ぶ ▶ 宛先を入力 ▶  ▶ 
 - 宛先追加： ▶ 宛先の追加方法を選ぶ ▶ 宛先を入力 ▶  ▶ 
 - 宛先の1件削除：宛先にカーソルを合わせる ▶  ▶ [1件削除] ▶ [はい] ▶ 
 - 宛先の選択削除： ▶ [選択削除] ▶ 宛先を選ぶ ▶  ▶ [はい] ▶ 
 - 宛先の全件削除： ▶ [全件削除] ▶ [はい] ▶ 
- 5 件名入力欄を選ぶ ▶ 件名を入力
- 6 本文欄を選ぶ ▶ 本文を入力
- 7 
 - 下書き保存：

添付ファイル

ドコモメールに静止画や動画などを添付して送信できます。

- ファイルによっては添付できないものがあります。

① メール作成画面で添付追加欄を選ぶ

② 添付ファイルを選ぶ

写真・画像	静止画やダウンロードした画像を添付できます。
動画	動画を添付できます。
電話帳	電話帳に登録されている連絡先を添付できます。
その他のファイル	本体やmicroSDカード内のさまざまなファイルを添付できます。

③

- 添付ファイルの追加



① メール作成画面で添付追加欄を選ぶ

② ▶ 添付ファイルを選ぶ ▶

- 添付ファイルの削除

① メール作成画面で添付追加欄を選ぶ

② 添付ファイルにカーソルを合わせる ▶ ▶ [1件削除] ▶ [はい] ▶

- 選択削除： ▶ [選択削除] ▶ 添付ファイルを選ぶ ▶  ▶ [はい] ▶ 
- 全件削除： ▶ [全件削除] ▶ [はい] ▶ 

本文の装飾（デコメール®）

メール本文に画像を挿入したり、文字色や文字サイズを変更、背景の色を付けるなどの装飾をすることができます。

① メール作成画面で本文欄を選ぶ

② ▶ [装飾] ▶ 装飾方法を選ぶ ▶ 装飾する

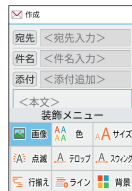

装飾メニュー

- 入力済みの文字の装飾： ▶ [範囲選択（コピー他）] ▶ 装飾開始位置を選ぶ ▶ 装飾終了位置を選ぶ ▶ [装飾] ▶ 装飾方法を選ぶ ▶ 装飾する ▶ 

メール作成画面のサブメニュー操作

① メール作成画面で

閲覧に切り替え	ドコモメールのメニュー画面に切り替えます。
プレビュー	作成中のドコモメールをプレビュー表示します。
下書き保存	作成中のドコモメールを送信せずに「未送信BOX」に保存します。

テンプレート	装飾されたデコメール®のテンプレート(ひな形)を使用してデコメール®を作成したり、作成中のドコモメールをテンプレート保存します。
保存せずに終了	作成中のドコモメールを保存せずに、ドコモメールの作成を終了します。

ドコモメールの受信

ドコモメールは自動的に受信します。

① ドコモメールを自動的に受信

- 待受画面に通知アイコン [📧]、ステータスバーに [📧] が表示されます。
- 自動で受信しない：待受画面で📧▶ [メール設定] ▶ [通信設定] ▶ [自動通信設定] ▶ [毎回確認する] / [OFF]

② 待受画面で📧▶通知アイコン[📧]を選ぶ

- 待受画面で📧▶ [受信BOX] でも確認できます。

③ フォルダを選ぶ▶未読のドコモメールを選ぶ

メール問い合わせ

圏外や電源が入っていないときなどに送られてきたドコモメールをセンターに問い合わせで受信できます。

① 待受画面で📧(1秒以上)

- 待受画面で📧▶ [新着メール確認/更新] でも問い合わせできます。

+メッセージ

携帯電話番号を宛先にして、テキストメッセージだけでなく、画像、動画、スタンプ等をチャット形式で送受信できます。また、1対1でのメッセージのやりとりだけでなく、複数人でのグループメッセージのやりとりもできます。

+メッセージを利用していない相手とは、+メッセージアプリでショートメッセージサービス(SMS)での送受信をすることができます。

- +メッセージの詳細については、待受画面で📧▶[メール]▶[+メッセージ(SMS)]で+メッセージを開き、📧▶[ヘルプ]▶[使い方がイット]を確認、またはドコモのホームページをご覧ください。
https://www.docomo.ne.jp/service/plus_message/

+メッセージの画面

① 待受画面で📧▶[メール]▶[+メッセージ(SMS)]



① プロフィール画像

- 相手のプロフィール画像が表示されます。連絡先に登録されたプロフィール画像より、相手が登録したプロフィールの画像が優先して表示されます。

② メッセージ

- メッセージ画面を表示することができます。

③ サブメニュー

- サブメニューを表示して、宛先個別の設定をすることができます。

④ 新規作成

- 新しいメッセージと新しいグループメッセージを作成できます。

⑤ マイページ

- マイページを表示します。マイページではプロフィールの編集、設定、スタンプストアなどが利用できます。

メッセージを送信する

① 待受画面で ▶ [メール] ▶ [+メッセージ(SMS)]

② ▶ [新しいメッセージ] / [新しいグループメッセージ]

- グループメッセージとは、+メッセージサービス利用者複数人でメッセージのやりとりができる機能です。

③ 宛先を選択

- 連絡先に登録されていない宛先に送信する場合は、[検索]を選択し、電話番号を直接入力してください。
- グループメッセージの場合は、宛先を複数選択後、を押してください。
(+メッセージを利用している連絡先には が表示されています。)

④ ▶ **メッセージを入力** ▶ ▶

宛先が+メッセージ利用者であれば、写真や動画、スタンプを送信できます。

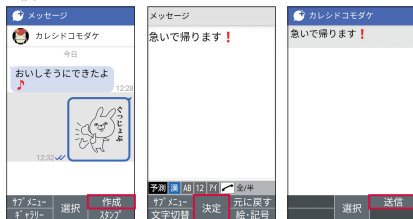

- メッセージ画面のメニュー



① メッセージの配信状況

- [✓✓]：相手がメッセージを閲覧済み
- [✓]：相手が端末にメッセージを受信済み
- [(アイコン表示なし)]：サーバにメッセージを送信済み
- [✗]：メッセージ送信に失敗

② サブメニュー

サブメニューを表示します。

- 連絡先の登録や、通知設定の変更、写真や動画の添付などができます。

③ ギャラリー

画像選択画面へ切り替わります。

④ 作成

メッセージを入力します。

⑤ スタンプ

スタンプ選択画面へ切り替わります。

ショートメッセージサービス (SMS) についてのお知らせ

- 海外通信事業者をご利用のお客様の間でも送受信できます。ご利用可能な国・海外通信事業者については、ドコモのホームページをご覧ください。
- 宛先が海外通信事業者の場合、「+」、「国番号」、「相手先携帯電話番号」の順に入力します。携帯電話番号が「0」で始まる場合は、先頭の「0」を除いた電話番号を入力します。また、「010」、「国番号」、「相手先携帯電話番号」の順に入力しても送信できます。
- 宛先に「#」または「*」がある場合、SMSを送信できません。
- 宛先の電話番号に184／186を付与した場合はSMSを送信できません。

+メッセージについてのお知らせ

- 海外ローミングにより+メッセージアプリをご利用いただくには、+メッセージアプリにて [[海外ローミング時] +メッセージサービスを利用] をONに設定していただく必要があります(初期設定はOFFに設定されています)。また、本端末の [データローミング] の設定をONにしてください。

- 機種変更前、またはMNPによる転入前端末で+メッセージを利用されていた場合であっても、メッセージの受信を行うには+メッセージアプリを起動し、+メッセージ利用規約等に同意いただく必要があります。

メッセージを読む

送受信したメッセージは、宛先/送信者ごとにスレッドにまとめて表示されます。

① 待受画面で ▶ [メール] ▶ [+メッセージ(SMS)]

② 読みたいメッセージのスレッドを選択

- メッセージを返信する際に使用する各機能については、「メッセージを送信する」の操作4をご参照ください(→P.75)。

メッセージを転送する



① 待受画面で ▶ [メール] ▶ [+メッセージ(SMS)]

② 転送したいメッセージのあるスレッドを選択



③ 転送するメッセージが選択されている状態で、 ▶ [メッセージオプション] ▶ [他のメッセージに送信]

④ 宛先を選択 ▶

メッセージを削除する

- 1 待受画面で  ▶ [メール] ▶ [+メッセージ(SMS)]
- 2 削除したいメッセージのあるスレッドを選択
- 3 削除するメッセージが選択されている状態で、
 ▶ [メッセージオプション] ▶ [削除] ▶ [削除]
 - 本端末上のメッセージのみ削除され、相手側のメッセージは削除されません。
なお、削除したメッセージは元に戻すことができません。

スレッドを削除する

- 1 待受画面で  ▶ [メール] ▶ [+メッセージ(SMS)]
- 2 削除するスレッドが選択されている状態で、 ▶ [削除]
 - 以降は画面の指示に従って操作してください。
 - グループメッセージのスレッドを削除すると、グループから退出されます。



+メッセージの設定を変更する

- 1 待受画面で  ▶ [メール] ▶ [+メッセージ(SMS)]



2 ▶ [設定]

メッセージ	メッセージに関する設定や、バックアップ・復元などができます。
写真や動画	送受信時の写真や動画などの添付ファイルなどに関する設定ができます。
テーマカラー・背景	テーマカラーやメッセージ画面の背景が設定できます。
通知	通知に関する設定ができます。
プライバシー	パスワードやブロックなどが設定できます。
その他	ユーザー情報引き継ぎの設定や+メッセージサービスの初期化などができます。

スタンプをダウンロードする

- 1 待受画面で  ▶ [メール] ▶ [+メッセージ(SMS)]
- 2  ▶ [スタンプストア]
- 3 [ランキング]、[NEW]、[カテゴリ]の中からお好みのスタンプを選択 ▶ 





スタンプを利用する

- 1 待受画面で  ▶ [メール] ▶ [+メッセージ(SMS)]
- 2 スタンプを送信したいメッセージのスレッドを選択
- 3  ▶ スタンプを選択
 - 履歴以外のスタンプを利用する場合は、 ▶ スタンプを選択します。



PCメール

サービスプロバイダが提供するメールアカウントを設定して、メールの送受信ができます。

メールのアカウントの設定







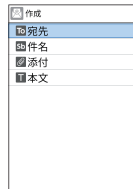

- 1 待受画面で  ▶ [設定] ▶ [その他の設定] ▶ [アカウント] ▶ [アカウントを追加] ▶ [PCメール]
- 2 メールアドレスを入力
- 3 パスワードを入力 ▶ 
- 4 アカウントを設定する ▶ 
- 5 アカウント名、表示される名前を入力 ▶ 

メールを作成して送信

- 1 待受画面で  ▶ [メール] ▶ [PCメール]
- 2 



PCメール作成画面

- 3 宛先入力欄を選ぶ ▶ [新規登録]
- 4 宛先の追加方法を選ぶ ▶ 宛先を入力 ▶ 
 - 宛先追加：[新規登録] ▶ 宛先の追加方法を選ぶ ▶ 宛先を入力
 - 宛先の1件削除：宛先にカーソルを合わせる ▶  ▶ [宛先削除] ▶ [1件削除] ▶ [はい]
 - 宛先の選択削除： ▶ [宛先削除] ▶ [選択削除] ▶ 宛先を選ぶ ▶  ▶ [はい]
 - 宛先の種類を変更：宛先にカーソルを合わせる ▶  ▶ [Toへ変更] / [Ccへ変更] / [Bccへ変更]
- 5 件名入力欄を選ぶ ▶ 件名を入力
- 6 本文入力欄を選ぶ ▶ 本文を入力
- 7 
 - 下書き保存： ▶ [下書きを保存] ▶ [はい]
 - 作成中のメールを削除： ▶ [はい]
 - 定型文を挿入： ▶ [呼出] ▶ [定型文] ▶ 定型文を選ぶ

添付ファイル

PCメールに静止画や動画などを添付して送信できます。

- ファイルによっては添付できないものがあります。

- 1 メール作成画面で添付欄を選ぶ
- 2 [ファイルを追加] ▶ [静止画] / [動画] / [音声] / [録音] / [その他] ▶ 添付ファイルを選ぶ

3

■ 添付ファイルの追加

- 1 メール作成画面で添付欄を選ぶ
- 2 [ファイルを追加] ▶ [静止画] / [動画] / [音声] / [録音] / [その他] ▶ 添付ファイルを選ぶ ▶ 

■ 添付ファイルの削除

- 1 メール作成画面で添付欄を選ぶ
- 2 添付ファイルにカーソルを合わせる ▶ 

メールの受信／表示

- 1 待受画面で  ▶ [メール] ▶ [PCメール]
- 2 トレイ／フォルダを選ぶ ▶ メールを選ぶ

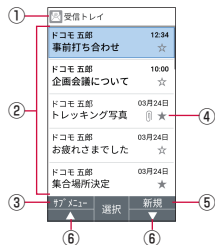

- 1 表示中のトレイ名／フォルダ名
- 2 メール
 - 未読メールは、送信元や件名が太字の表示になります。
- 3 サブメニュー
 - 返信や削除、アカウント切り替え、設定などができます。
- 4 スターアイコン
 - 特別なメールやあとで対応する必要があるメールの目印として利用できます。
 - スターを付けたメールは、スター付きフォルダで確認することができます。
- 5 新規
 - メールを新規作成します。
- 6 ▲ / ▼
 - ページをスクロールすることができます。

3 メールを確認する

- 本文欄に「メール全体を表示」と表示されている場合は、「メール全体を表示」を選択すると、メールの全文が表示されます。

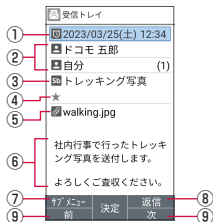

- ① 受信日時
- ② 送信元／宛先
- ③ 件名
- ④ スターアイコン
 - 特別なメールやあとで対応する必要があるメールの目印として利用できます。
 - スターを付けたメールは、スター付きフォルダで確認することができます。
- ⑤ 添付ファイル
- ⑥ 本文
- ⑦ サブメニュー
 - 全員に返信や転送、スターの付与／解除などができます。
- ⑧ 返信
- ⑨ 前／次
 - 前後のメール画面を表示します。

メールの返信／転送

- ① 待受画面で [メール] ▶ [PCメール]
- ② トレイ／フォルダを選ぶ ▶ メールを選ぶ
- ③
 - 全員に返信： [全員に返信]
 - 転送： [転送]
- ④ メールを作成
- ⑤

メールの削除

- ① 待受画面で [メール] ▶ [PCメール]
- ② トレイ／フォルダを選ぶ
- ③ [削除] ▶ メールを選ぶ
- ④ [はい] ▶ [OK]

メールの設定

① 待受画面で  ▶ [メール] ▶ [PCメール]

②  ▶ [設定] ▶ [全般設定]

デフォルトアカウントを設定	デフォルトで使用するアカウントを設定します。
引用返信設定	メールを返信する際に、メールの内容を引用して返信するかどうかを設定します。
添付ファイルの保存先	添付ファイルの保存先を設定します。
メッセージの自動サイズ調整	メールの文字サイズを自動で調整するかどうかを設定します。
削除前に確認する	メールを削除する際に確認メッセージを表示させるかどうかを設定します。
送信前に確認する	メールを送信する際に確認メッセージを表示させるかどうかを設定します。

ウェブブラウザ

パケット通信やWi-Fi機能による接続でサイトを表示できます。

- ウェブブラウザを利用中にが動作しなくなったときは、ポインターを有効にするとカーソルの操作が可能になる場合があります (→P.31)。
- サイトによっては、正しく表示されない場合があります。

dメニュー

dメニューでは、ドコモのおすすめするサイトやお客様サポートなどに簡単にアクセスすることができます。













① 待受画面で  ▶ [ホームページ]

- ブラウザが起動し、「dメニュー」が表示されます。
- 確認画面などが表示された場合は、画面に従って操作してください。
- [ホームページ] を選択した時に表示されるサイトを設定することもできます (→P.83)。



お知らせ

- dメニューをご利用になる場合は、ネットワークに接続されていることをご確認ください (→P.34)。
- dメニューへの接続およびdメニューで紹介しているコンテンツのご利用には、別途パケット通信料がかかります。なお、ご利用になるコンテンツによっては自動的にパケット通信を行うものがあります。
- dメニューで紹介しているコンテンツには、一部有料のコンテンツが含まれます。

サイト画面の操作

- ページの表示を上下に移動： / 
- ページを戻る：
- ページを進む： ▶ [進む]
- ページの再読み込み： ▶ [再読み込み]
- 動画の再生音量変更（音量DOWN / 音量UP）： / 
- 拡大 / 縮小： / 
- 文字サイズの拡大 / 縮小： / 
- ページの情報を表示： ▶ [ページ操作] ▶ [ページ情報]
- ガイドの表示：

新しいタブを開く

- 1 サイト画面で  ▶ [新規タブ]
 - 複数のタブを表示中は、サイト画面で  ▶ [タブ一覧] ▶ [新規タブ作成] を選択します。

タブの切り替え



- 1 サイト画面で  ▶ [タブ一覧]
- 2 タブを選ぶ
 -  /  でもタブを切り替えることができます。

タブを閉じる



- 1 サイト画面で  ▶ [タブ一覧] ▶ タブにカーソルを合わせる ▶ 

Web検索 / URL入力



URLを直接入力してサイトを表示できます。また、キーワードを入力して、Webページの情報を検索できます。

- 1 サイト画面で  ▶ [Web検索・URL入力]
 - 待受画面で  ▶ [Web検索・URL入力] でも表示できます。
- 2 キーワード / URLを入力
 - キーワードを入力して検索するときは、Web設定の [高度な設定] の [検索エンジンの設定] で指定の検索エンジンを使用します。



画像の保存

- 1 サイト画面で  ▶ [ページ操作] ▶ [画像保存]
 - 画像保存モードに切り替わります。
- 2 ポインターで画像を選ぶ
 -  で操作してください。
 - 画像保存後、[保存したデータを見る] を選択すると保存した画像を確認することができます。

文字のコピー

- 1 サイト画面で  ▶ [ページ操作] ▶ [文字列コピー]
- 2 ポインターで始点を選ぶ
 -  で操作してください。
- 3 コピーする範囲を指定
- 4  ▶ [OK]

ページ内の文字の検索





- 1 サイト画面で   ▶ [ページ操作] ▶ [ページ内検索]
- 2 検索ワードを入力
 - [↑] / [↓] で検索ワードに移動します。

お気に入りの利用





お気に入りの登録

- 1 サイト画面で   ▶ [お気に入り登録] ▶  ▶ [OK]

お気に入りからサイト表示

- 1 サイト画面で   ▶ [お気に入り／履歴表示] ▶  で「お気に入り」タブを表示
 - 待受画面で  ▶ [お気に入り] でも表示できます。
- 2 お気に入りを選ぶ

サイト閲覧履歴の利用

- 1 サイト画面で   ▶ [お気に入り／履歴表示] ▶  で「履歴」タブを表示
 - 待受画面で  ▶ [履歴] でも表示できます。
- 2 閲覧時期を選ぶ／[よく使用] ▶ 履歴を選ぶ

ホームページの設定

[ホームページ] を選択した時に表示されるサイトを設定します。

- 1 設定したいサイト画面で   ▶ [Web設定]
 - 待受画面で  ▶ [Web設定] でも表示できます。
- 2 [ホームページを設定] ▶ [現在のページ]

Web設定



ブラウザの設定ができます。

- 1 サイト画面で   ▶ [Web設定]
 - 待受画面で  ▶ [Web設定] でも設定できます。

ホームページを設定	ホームページ設定については→P.83
ファイル保存先	ファイルの保存先を設定します。
プライバシー	利便性向上のために閲覧情報が使用される機能について設定します。
文字サイズの変更	テキストのフォントサイズを設定します。
高度な設定	検索エンジンの設定や、サイトの表示などについて設定します。
画像の読み込み	ウェブページに画像を表示するか設定します。
終了確認通知	ブラウザ終了時に確認画面を表示するかどうかを設定します。

ダウンロード履歴の表示

ダウンロードした画像などの履歴を確認できます。

- 1 サイト画面で  ▶ [ダウンロード一覧]
 - 待受画面で  ▶ [ダウンロード] でも表示できます。
- 2 履歴を選ぶ

ツール／アプリ

カレンダー

カレンダーを表示し、予定を管理できます。



カレンダーを表示する

- 1 待受画面で▶[カレンダー]
- 2 カレンダーを確認する





- 1 表示している年月
- 2 登録されている予定

カレンダー画面の操作

- 登録されている予定の表示：登録されている日付を選ぶ
- 前月／翌月に移動：/

スケジュールを新規登録する

- 1 カレンダー画面で
- 2 各項目を設定▶

通知の日時になると



スケジュールの登録時にアラームの設定をすると、設定した日時になるとアラームでお知らせします。いずれかのキーを押すと停止します。

カレンダー画面のメニューを利用する

- 1 カレンダー画面で

新規作成	スケジュールの作成→P.85
前月	カレンダー表示を前月に移動します。
翌月	カレンダー表示を翌月に移動します。
日付移動	カレンダー表示を指定した日付に移動します。
表示条件	表示する条件を設定できます。
メモ一覧へ	メモ一覧を表示します。
iスケジュール一覧へ	iスケジュールの一覧を表示します。
全件削除	スケジュールを全件削除します。
設定	アラーム音や鳴動時間、誕生日データやクラウド設定、ヘルプなどを設定／確認できます。

スケジュールの削除



- 1 カレンダー画面で日付を選ぶ
- 2 削除するスケジュールにカーソルを合わせる ▶ 
- 3 [削除] ▶ [1件削除] ▶ [削除する]
 - 選択削除：[削除] ▶ [選択削除] ▶ 削除するスケジュールを選ぶ ▶  ▶ [削除する]
 - 全件削除：[削除] ▶ [全件削除] ▶ [削除する]

電卓

- 1 待受画面で  ▶ [電卓]
- 2 計算する

アラーム

指定した時刻にアラーム音やバイブレータでお知らせします。

- 1 待受画面で  ▶ [ツール] ▶ [アラーム]
- 2 登録先にカーソルを合わせる ▶ 
 - 登録先の追加：  ▶ [新規作成]
- 3 各項目を設定

アラーム編集	
①	アラーム時刻 8:30
②	繰り返し設定 1回のみ
③	アラーム名 アラーム1
④	アラーム音 アラーム音02
⑤	アラームの音量 音量：3
⑥	スヌーズ設定 スヌーズOFF
⑦	バイブパターン OFF
⑧	鳴動時間 5分

- ① **アラーム時刻**
 - アラーム時刻を設定します。
- ② **繰り返し設定**
 - 繰り返しを設定します。
- ③ **アラーム名**
 - アラーム名を入力します。
- ④ **アラーム音**
 - アラーム音を設定します。
- ⑤ **アラームの音量**
 - アラームの音量を設定します。

⑥ スヌーズ設定

- スヌーズを利用するかどうかを設定します。

⑦ バイブパターン

- バイブレータを利用するかどうかを設定します。

⑧ 鳴動時間

- アラームの鳴動時間を設定します。

4

お知らせ

- アラーム設定時刻に電源が入っていない場合は、アラームは動作しません。
- アラームの音量を「0」にしているときや、マナーモード設定中にアラーム優先を無効に設定しているときはアラーム音は鳴りません。

アラームを止める

アラーム設定時刻になると、アラーム音やバイブレータでお知らせします。

① いずれかのキーを押す ▶

- スヌーズが設定されているときは  を長押しして、スヌーズを解除します。

マナーモード中の鳴動設定

① アラーム画面で ▶ [設定]

② [アラーム優先]

アラームの削除

① アラーム画面で ▶ [削除] ▶ [選択削除]

- 1件削除：アラーム画面で削除したいアラームにカーソルを合わせる ▶  ▶ [削除] ▶ [1件削除] ▶ [はい] ▶ [OK]





② 削除したいアラームを選ぶ ▶ ▶ [はい] ▶ [OK]

アラームのON/OFF設定



① アラームにカーソルを合わせて

カウントダウンタイマー

設定した時間が経過したときに、アラーム音やバイブレータでお知らせします。

- 1 待受画面で  ▶ [ツール] ▶ [カウントダウンタイマー]
- 2 使用するカウントダウンタイマーを選ぶ
 - カウントダウンの停止: 
 - カウントダウンのリセット: 
 - 設定した時間が経過すると、アラーム音やバイブレータでお知らせします。停止するには  を押してください。

カウントダウンタイマーを登録する

- 1 カウントダウンタイマー画面で  ▶ [新規作成]
 - 登録済みのカウントダウンタイマーにカーソルを合わせて、 を押すと編集を行います。
- 2 各項目を設定 ▶  ▶ [OK]

カウントダウンタイマーの削除







- 1 カウントダウンタイマー画面で削除したいカウントダウンタイマーにカーソルを合わせる ▶ 
- 2 [削除] ▶ [はい] ▶ [OK]

マナーモード中の鳴動設定

- 1 カウントダウンタイマー画面で  ▶ [設定]
- 2 [タイマー優先]

ストップウォッチ

ストップウォッチを利用して、経過時間（ラップタイム）／合計経過時間（スプリットタイム）を計測できます。



- 1 待受画面で  ▶ [ツール] ▶ [ストップウォッチ]
- 2 
 - ラップタイム、スプリットタイムの計測: 
- 3 
 - 計測の再開: 
 - 計測結果のリセット: 
 - 計測結果の送信: 

お知らせ

- ラップタイム、スプリットタイムの履歴を99件まで記憶できます。

世界時計

世界の都市の時刻を複数登録して確認できます。

- 1 待受画面で  ▶ [ツール] ▶ [世界時計]
- 2  ▶ [都市追加]
 - 並べ替えをする場合は [並べ替え] を選択します。
 - 削除する場合は [削除] を選択します。
- 3 追加したい都市にチェックを入れる ▶  ▶ [OK]
 - 検索ボックスで都市を検索することもできます。

メモ帳

メモを作成・管理できます。





メモ帳を登録する

- 1 待受画面で  ▶ [メモ帳]
- 2  ▶ メモを入力 ▶ 

メモ帳を確認する

- 1 待受画面で  ▶ [メモ帳]
- 2 メモ帳を選ぶ
 - メモ帳を編集：メモ帳を選ぶ ▶ 



メモ帳を削除する

- 1 待受画面で  ▶ [メモ帳]
- 2 メモ帳を選ぶ ▶  ▶ [1件削除] ▶ [OK]
 - 選択削除：メモ一覧画面で  [削除] ▶ [選択削除] ▶ メモ帳を選択 ▶  [削除する]
 - 全件削除：メモ一覧画面で  ▶ [削除] ▶ [全件削除] ▶ [削除する]









音声レコーダー

会話や商談のメモに便利な音声レコーダーを利用できます。

- 録音データは1件あたり約3時間まで録音できます。保存件数は、本体メモリ／microSDカードの空き容量に依存します。

- 1 待受画面で  ▶ [音声レコーダー]
- 2 [録音] ▶ 
 - microSDカードが挿入されている場合は、録音データの保存先をmicroSDカードにするかどうかを選択します。
- 3  ▶ [OK]
 - 録音データが保存され再生画面が表示されます。
 - 録音中に端末を閉じたり、電話が着信したり、アラームが鳴動した場合は、録音が一時停止されます。



録音データの再生

- 1 待受画面で  ▶ [音声レコーダー] ▶ [再生]
- 2 再生したい録音データにカーソルを合わせる ▶ 
 - 録音データが再生されます。
 - 一時停止／再生： 
 - 5秒巻き戻し： 
 - 音量調節： 
 - 時間指定ジャンプ：  ▶ [時間指定ジャンプ] ▶ 時間を入力 ▶ 
 - 録音データを選択する画面で  を押すと、ファイル表示の切り替え（本体／microSDカード）ができます。

録音データの送信

- 1 録音データの再生画面で 
- 2 [+メッセージ(SMS)] / [ドコモメール] / [Bluetooth] / [PCメール]

録音データの削除

- 1 録音データ一覧画面で削除したい録音データにカーソルを合わせる ▶  ▶ [削除]
- 2 [1件削除] ▶ [はい] ▶ [OK]
 - 選択削除: [選択削除] ▶ 削除したい録音データを選択 ▶  ▶ [はい] ▶ [OK]

録音データの詳細情報の確認



- 1 録音データ一覧画面で確認したい録音データにカーソルを合わせる ▶  ▶ [詳細情報]

天気アプリ

現在地や設定したエリアの天気情報を確認できます。



- 1 待受画面で  ▶ [ツール] ▶ [天気アプリ]

天気アプリ画面での操作

- : 都市リストを表示したり、温度の単位や更新時間など各種設定ができます。
- : 天気情報を更新します。
- : 表示を週/日で切り替えます。

漢字チェック

画数の多い漢字などを画面に大きく表示して確認することができます。1回に100文字まで確認できます。



- 1 待受画面で  ▶ [ツール] ▶ [漢字チェック]
- 2 チェックしたい漢字を入力 ▶  で文字を選択
漢字チェック画面に入力した文字が1文字ずつ表示されます。

お知らせ

- 漢字チェック画面で  を押すと、入力した文字を編集できます。

OfficeSuite

Word、Excelなどのファイルを開覧/編集できます。

- 1 待受画面で  ▶ [ツール] ▶ [OfficeSuite]
- 2 ファイルを選択
 - OfficeSuiteはポインターを使用して操作してください。
 - ファイルの編集: 編集したいファイルを開き、
 - 新規作成:  ▶ [ドキュメントを作成] ▶ 作成したいファイルの「未入力」を選択

SDカードバックアップ

microSDカードを利用して、電話帳、画像などのデータの移行やバックアップができます。

- microSDカードへバックアップ／復元できるデータは次のとおりです。
 - 電話帳
 - ドコモメール（ローカル）
（受信メール／送信メール／未送信メール）
 - メディアファイル（画像／動画／音楽）
 - 通話履歴
 - スケジュール／メモ
 - +メッセージ
- microSDカードが未挿入の場合、画像、動画、音楽などは本体メモリに保存されます。microSDカードへのバックアップでは、本体メモリに保存されているデータのみバックアップされます。microSDカードに保存されているデータはバックアップされません。

1 待受画面で ▶ [ツール] ▶ [SDカードバックアップ]

お知らせ

- バックアップまたは復元中に端末の電池パックを取り外さないでください。端末内のデータが破損する場合があります。
- 電池残量が不足しているとバックアップまたは復元が実行できない場合があります。その場合は、端末を充電後に再度バックアップまたは復元を行ってください。

データをmicroSDカードにバックアップ

- あらかじめmicroSDカードを挿入しておいてください。

1 SDカードバックアップ画面で[バックアップ]

2 保存するデータカテゴリを選ぶ

3 ▶ [開始する]



4

お知らせ

- 電話帳をmicroSDカードにバックアップする場合は、名前が登録されていない電話帳はコピーできません。
- microSDカードの空き容量が不足しているとバックアップが実行できない場合があります。その場合は、microSDカードから不要なファイルを削除して容量を確保してください。

データを端末に復元

- あらかじめデータのバックアップを行ったmicroSDカードを挿入しておいてください。
- 電話帳を復元する場合は、電話帳コピーツールやiモード端末のmicroSDカードへバックアップする機能で作成したファイルも復元できます。

- 1 SDカードバックアップ画面で[復元]
- 2 復元するデータカテゴリの[選択]
- 3 バックアップファイルを選ぶ▶
- 4 [追加] / [上書き]
- 5 ▶[開始する]
- 6 

お知らせ

- 他の端末の電話帳項目名（電話番号など）が本端末と異なる場合、項目名が変更されたり削除されたりすることがあります。また、電話帳に登録可能な文字は端末ごとに異なるため、コピー先で削除されることがあります。

ケータイデータお預かりサービス

大切なスケジュール・メモなどを自動更新でかんたんにバックアップできます。

- ケータイデータお預かりサービスの詳細についてはドコモのホームページをご覧ください。

- 1 待受画面で▶[ツール]▶[ケータイデータお預かりサービス]
 - 以降は画面の指示に従って操作してください。

データスイッチ

電話帳などのデータを移行することができます。データスイッチアプリ同士でデータの送受信ができます。

- 1 待受画面で▶[ツール]▶[データスイッチ]
- 2 [データを送信する] / [データを受信する]
画面の指示に従って操作してください。

Device Control

業務で不要な機能を制限するなど、本端末を業務に適した状態に設定できます。

- 初期設定時にDevice Controlを有効にする必要があります(→P.54)。

Device Controlを起動するには

- Device Controlを起動するには、カスタマイズキー(→P.56)にDevice Controlを設定する必要があります。事前に設定してご利用ください。

Device Controlで設定

- 1 Device Controlを設定したカスタマイズキー(□□/□□/□□)を押す
- 2 パスワードを入力▶

 - 初期パスワードは「000000」です。

- 3 ポリシーを設定

Wi-Fi	Wi-Fiとテザリングの無効化をします。
Bluetooth	Bluetoothとテザリングの無効化をします。
端末	SMS/ソフトウェアアップデート/USBテザリング/USB MTP/SDカードの無効化、提供元不明アプリの不認可をします。
電話	モバイルネットワーク/電話帳編集/着信/発信の制限をします。
アプリ	アプリケーションの起動制限をします。

リセット	データ初期化の無効化をします。
位置情報	位置情報設定の有効化での固定をします。

お知らせ

- ソフトウェアアップデートを無効化し、再度有効化に設定した場合は、ソフトウェアアップデートが正しく動作しないことがあります。本体設定からソフトウェアアップデート(→P.141)を行うか、本端末の電源を一度切ってから、再度電源を入れ直してください(→P.49)。
- セーフモードで端末を起動すると、機内モードがONになります。設定アプリを起動制限中の場合は、簡易設定より機内モードをOFFにしてください(→P.113)。



実行中のポリシーを確認する

Device Controlで制限したポリシーの状態を確認できます。



- 1 Device Controlの設定画面で
- 2 [ステータス]
 - ポリシーの状態が表示されます。

設定したポリシーを転送する

他のDevice Controlに対応した端末に設定したポリシーを転送できます。

- 1 Device Controlの設定画面で
- 2 [ポリシー転送] ▶ 
 - Wi-Fi、位置情報の設定画面が表示された場合は、画面に従って有効にします。
 - QRコードとID番号が表示されます。
- 3 受信側の端末でDevice Controlのポリシー受信を起動しID番号を入力
- 4 [同意する]



他の端末で設定したポリシーを受信する

- 1 他の端末でDevice Controlのポリシー転送を行いID番号を表示する
- 2 本端末のDevice Controlの設定画面で
- 3 [ポリシー受信]
- 4 他の端末で表示したID番号を入力▶ ▶ [OK]▶ [OK]
 - Wi-Fi、位置情報の設定画面が表示された場合は、画面に従って有効にします。

お知らせ

- ポリシーの転送／受信にはWi-Fiを利用します。Wi-Fiを制限している場合は、ポップアップが表示されますので、Wi-Fiの制限を解除してから転送／受信してください。

パスワードを変更する

- 1 Device Controlの設定画面で
- 2 [パスワード設定]
- 3 新しいパスワードを入力▶ もう一度パスワードを入力▶ ▶ [OK]

お知らせ

- パスワードを忘れた場合は、端末の初期化（リセット）が必要になります。また、ポリシーでリセットを無効化している場合は、初期化ができませんので、裏表紙のお問い合わせ先までお問い合わせください。

本体設定

設定メニュー

待受画面で▶【設定】を選択して表示されるメニューから、端末の各種設定を行うことができます。

壁紙・ディスプレイ	画面表示などについて設定します。
サウンド・通知	マナーモードや着信音、バイブレーションなどについて設定します。
ロック・セキュリティ	セキュリティロックについて設定します。
無線・ネットワーク	Wi-FiやBluetooth、モバイルネットワークなどについて設定します。
ドコモサービス	ドコモサービスの設定を行います。
電池	電池残量の確認などを行います。
カスタマイズキー	カスタマイズキーの設定を行います(→P.56)。
端末情報	ソフトウェア更新や端末の状態の確認などを行います。
その他の設定	位置情報、日付と時刻などについて設定します。

壁紙・ディスプレイ

画面表示などについて設定します。

① 待受画面で▶【設定】▶【壁紙・ディスプレイ】

壁紙	壁紙については→P.95
明るさのレベル	明るさのレベルについては→P.96
バックライト点灯時間	バックライト点灯時間については→P.96
キー照明	キーバックライトを点灯するかどうかを設定します。
フォントサイズ	文字サイズについて設定します。
サブディスプレイ	サブディスプレイの表示パターンや相手表示について設定します。
みやすさ調整	はっきりとした色彩の画質にします。

壁紙





待受画面に表示する画像や時計について設定します。

① 待受画面で▶【設定】▶【壁紙・ディスプレイ】▶【壁紙】

プリセット壁紙	待受画面の画像をお買い上げ時に登録されている画像から選択します。
データフォルダ	待受画面の画像をデータフォルダから選択します。
時計	表示する時計の種類について設定します。

明るさのレベル

ディスプレイの明るさを設定します。

- 1 待受画面で  ▶ [設定] ▶ [壁紙・ディスプレイ] ▶ [明るさのレベル]
- 2   

お知らせ

- 明るさのレベルを上げると、連続待受時間が短くなりますので、ご注意ください。

バックライト点灯時間

バックライトの点灯時間を設定します。

- 1 待受画面で  ▶ [設定] ▶ [壁紙・ディスプレイ] ▶ [バックライト点灯時間]
- 2 点灯時間を選ぶ

お知らせ

- 点灯時間を長くすると、連続待受時間が短くなりますので、ご注意ください。

サウンド・通知

マナーモードや着信音、バイブレーションなどについて設定します。

- 1 待受画面で  ▶ [設定] ▶ [サウンド・通知]

音量	音量については→P.97
マナーモード	マナーモードについては→P.97
マナーモード中のメディアの音	サイレントモード/ドライブモード設定中に動画や音楽などの音を鳴らすかどうかを設定します。
マナーキー長押し動作	待受画面で[#]または[マナー]を1秒以上長押ししたときに、マナーモード/サイレントモードのどちらに切り替わるかを設定します。
着信音	着信音の設定をします。
着信時バイブ	着信時にバイブレーションを動作させるかどうかを設定します。
バイブパターン	バイブレーションのパターンを設定します。
着信LED	着信時のLEDカラーを設定します。
通知音	通知音の設定をします。
お知らせLED	お知らせLEDを動作させるかどうかを設定します。
その他の音	画面ロック音やキー操作音などを動作させるかどうかを設定します。

音量

着信や通話などの音量を設定します。

- 1 待受画面で ▶ [設定] ▶ [サウンド・通知] ▶ [音量]
- 2 項目を選ぶ

マナーモード

公共の場所などで、端末の音を周囲に出さないように設定します。

- 1 待受画面で ▶ [設定] ▶ [サウンド・通知] ▶ [マナーモード]
- 2 マナーモードの種類を選ぶ

マナーモード	着信音や操作音は鳴らず、着信時などはバイブレータが動作します。
サイレントモード	着信音や操作音は鳴らず、着信時などはバイブレータも動作しません。
ドライブモード	着信音や操作音は鳴らず、着信時などはバイブレータも動作しません。着信時は運転中であることをお知らせするアナウンスが流れ、自動的に伝言メモが起動します。
OFF	マナーモードを解除します。

- サイレントモード／ドライブモードを選んだ場合に、動画や音楽などの音を鳴らすかどうかの確認画面が表示された場合は、画面の指示に従って設定します。

ワンタッチでマナーモードの設定／解除

1 待受画面で (1秒以上)

- マナーモードが設定／解除されます。
- (1秒以上) でドライブモードを設定／解除できます。

お知らせ

- 待受画面で を押しと、マナーモードの設定メニューが表示され、マナーモードを設定できます。
- 本端末を閉じた状態で を1秒以上長押しすると、前回設定したマナーモードになります。もう一度 を1秒以上長押しすると、マナーモードを解除できます。
- サイレントモード／ドライブモード設定中にメディアの再生音を「鳴らさない」に設定した場合でも、機能によっては再生中に を押して音量を上げることができます。

ロック・セキュリティ

ロック・セキュリティロックについて設定します。

1 待受画面で ▶ [設定] ▶ [ロック・セキュリティ]

機能ロックNo.変更	機能ロックNo.変更については→P.99
画面ロック	画面ロックについては→P.100
機能別ロック	機能別ロックについては→P.100
利用制限	利用制限については→P.100
パスワードの表示	パスワード入力時に入力した文字を短い間表示するかどうかを設定します。
端末管理アプリ	端末管理アプリを有効または無効にします。
SIM カードロック	SIMカードロックについては→P.100
暗号化と認証情報	暗号化と認証情報については→P.101
信頼できるエージェント	信頼できるエージェントを管理します。
画面の固定	特定のアプリの画面を固定して表示するように設定します。
使用履歴にアクセスできるアプリ	アプリの使用履歴データへのアクセスを許可するアプリを管理します。

操作暗証番号設定

本端末には、便利にお使いいただくための各種機能に、暗証番号の必要なものがあります。各種端末操作の暗証番号のほかに、ネットワークサービスでお使いになるネットワーク暗証番号などがあります。用途ごとに上手に使い分けて、本端末を活用してください。

- 各種機能用の暗証番号、PINコード入力時は、[・] で表示されます。

■ 各種暗証番号に関するご注意

- 設定する暗証番号は「生年月日」、「電話番号の一部」、「所在地番号や部屋番号」、「1111」、「1234」などの他人にわかりやすい番号はお避けください。また、設定した暗証番号はメモを取るなどしてお忘れにならないようお気をつけください。
- 暗証番号は、他人に知られないように十分ご注意ください。万が一、暗証番号が他人に知られ悪用された場合、その損害については、当社は一切の責任を負いかねます。
- 各種暗証番号を忘れてしまった場合は、契約者ご本人であることが確認できる書類（運転免許証など）や本端末、nanoSIMカードをドコモショップ窓口までご持参いただく必要があります。詳しくは裏表紙のお問い合わせ先までご相談ください。
- PINロック解除コードは、ドコモショップでご契約時にお渡しする契約申込書（お客様控え）に記載されています。ドコモショップ以外でご契約されたお客様は、契約者ご本人であることが確認できる書類（運転免許証など）とnanoSIMカードをドコモショップ窓口までご持参いただくか、裏表紙のお問い合わせ先までご相談ください。

dアカウントのパスワード

dアカウントは、ドコモアプリで利用するアカウントです。dアカウントのパスワードは、初期設定時に任意のパスワードを設定いただけますが、お客様ご自身でパスワードを変更できます（→P.107）。

- dアカウントの詳細については、ドコモのホームページをご覧ください。

機能ロックNo.（各種機能用の暗証番号）

各制限を設定している場合、一時解除するには機能ロックNo.の入力が必要になります。お客様ご自身で変更できます（→P.99）。

- セキュリティキーの入力を、5回連続して間違えると30秒間入力ができません。

ネットワーク暗証番号

ドコモショップまたはドコモ インフォメーションセンターや「お客様サポート」でのご注文受付時に契約者ご本人を確認させていただく際や各種ネットワークサービスご利用時などに必要な数字4桁の番号です。ご契約時に任意の番号を設定いただけますが、お客様ご自身で番号を変更できます。

- ネットワーク暗証番号の詳細については、ドコモのホームページをご覧ください。

PINコード

nanoSIMカードには、PINコードという暗証番号があります。この暗証番号は、ご契約時は [0000] に設定されていますが、お客様ご自身で番号を変更できます（→P.100）。

PINコードは、第三者によるnanoSIMカードの無断使用を防ぐため、nanoSIMカードを取り付ける、または本端末の電源を入れるたびに使用者を認識するために入力する4～8桁の暗証番号です。PINコードを入力することにより、発着信および端末操作が可能となります。





- 別の端末で利用していたnanoSIMカードを差し替えてお使いになる場合は、以前にお客様が設定されたPINコードをご利用ください。設定を変更されていない場合は [0000] となります。
- PINコードの入力を3回連続して間違えると、PINコードがロックされて使えなくなります。この場合は、「PINロック解除コード」でロックを解除してください。

PINロック解除コード（PUKコード）

PINロック解除コードは、PINコードがロックされた状態を解除するための8桁の番号です。なお、お客様ご自身では変更できません。

- PINロック解除コードの入力を、10回連続して間違えるとnanoSIMカードが完全にロックされます。その場合は、ドコモショップ窓口にお問い合わせください。

機能ロックNo.変更

- 1 待受画面で  ▶ [設定] ▶ [ロック・セキュリティ] ▶ [機能ロックNo.変更]
- 2 現在の機能ロックNo.を入力 ▶ 
 - 機能ロックNo.が未設定の場合は、現在の機能ロックNo.の入力は不要です。
- 3 新しい機能ロックNo.を入力 ▶ 
- 4 もう一度新しい機能ロックNo.を入力 ▶ 

画面ロック

- 1 待受画面で  ▶ [設定] ▶ [ロック・セキュリティ] ▶ [画面ロック]



なし	ロック画面を表示しません。
ロックNo.	4～16桁の数字を設定します。
パスワード	英字1文字以上を含んだ、4～16桁の英数字と半角記号*を設定します。 ※一部の半角記号は利用できません。

お知らせ

[画面ロック] について

- 入力を5回連続して間違えると、30秒間入力ができません。ロックNo./パスワードを忘れた場合は、ドコモショップにお問い合わせください。

機能別ロック

- 1 待受画面で  ▶ [設定] ▶ [ロック・セキュリティ] ▶ [機能別ロック]
- 2 機能ロックNo.を入力 ▶
- 3  ▶ ロックする機能にチェックを入れる

利用制限

- 1 待受画面で  ▶ [設定] ▶ [ロック・セキュリティ] ▶ [利用制限]
- 2 機能ロックNo.を入力 ▶

- 3  ▶ ロックする機能にチェックを入れる

- 「PCメールアカウントロック」を選択した場合は許可する範囲を「すべて許可」 / 「特定のドメインのみ許可」 / 「すべて制限」から選択します。「特定のドメインのみを許可」を選択するときは  を押して許可するドメインを登録します。

お知らせ

- 電話帳外発信規制を設定中でも、緊急通報番号（110番、119番、118番）へは発信できます。

SIMカードロック

PINコードについて設定します。

- 1 待受画面で  ▶ [設定] ▶ [ロック・セキュリティ] ▶ [SIMカードロック]

SIMカードをロック	電源を入れたときにPINコードを入力するか設定します。
SIM PINの変更	PINコードを変更します。

お知らせ

- 日本国内ではnanoSIMカードを取り付けていない場合やPINコードロック中、PINロック解除コードの入力画面では緊急通報番号（110番、119番、118番）に発信できません。
- 設定はnanoSIMカードに保存されます。

PINロックの解除

- 1 PINロック中画面でPINロック解除コードを入力
- 2 新しいPINコードを入力
- 3 もう一度、新しいPINコードを入力
- 4 

暗号化と認証情報

- 1 待受画面で  ▶ [設定] ▶ [ロック・セキュリティ] ▶ [暗号化と認証情報]

端末の暗号化	端末内のデータを暗号化します。 ● 本端末はお買い上げ時に暗号化されており、暗号化の解除／再設定はできません。
SDカードの暗号化	microSDカード内のデータを暗号化します。
ストレージのタイプ	ストレージのタイプを表示します。
信頼できる認証情報	信頼できるCA証明書を表示します。
ユーザー認証情報	本端末に保存されているユーザー認証情報を管理します。
SDカードからインストール	証明書をSDカードからインストールします。
認証ストレージの消去	証明書をすべて削除します。

無線・ネットワーク

機内モードやVPNなどネットワークについて設定します。

- 1 待受画面で  ▶ [設定] ▶ [無線・ネットワーク]

Wi-Fi	Wi-Fiについては→P.102
Bluetooth	Bluetoothについては→P.118
機内モード	機内モードについては→P.103
モバイルネットワーク	モバイルネットワークについては→P.103
データ使用量	データ使用量については→P.105
データ通信制限	データ通信を制限するアプリを設定します。
テザリング	テザリングについては→P.106
VPN	VPNについては→P.107

Wi-Fi

端末のWi-Fi機能を利用して、自宅や社内ネットワーク、公衆無線LANサービスのアクセスポイントに接続して、メールやインターネットを利用できます。

■ Bluetooth機器との電波干渉について



無線LAN (IEEE802.11b/g/n) とBluetooth機器は同一周波数 (2.4GHz) を使用するため、Bluetooth機器の近くで使用すると、電波干渉が発生し、通信速度の低下、雑音や接続不能の原因になる場合があります。この場合、次の対策を行ってください。

- 本端末とBluetooth機器は、約10m以上離してください。
- 約10m以内で使用する場合は、Bluetooth機器の電源を切ってください。

1 待受画面で▶[設定]▶[無線・ネットワーク]▶[Wi-Fi]

2 [Wi-Fi機能]にチェックを入れてONにする

3 アクセスポイントを選ぶ

- セキュリティで保護されたアクセスポイントを選択した場合、パスワード (セキュリティキー) を入力し、を押してください。
- アクセスポイントを手動で登録: [ネットワークを追加] ▶ ネットワーク名を入力▶セキュリティを設定▶

お知らせ

- お使いの環境によっては通信速度が低下したり、ご利用にならない場合があります。

- Wi-Fiがオンのときでもパケット通信を利用できます。Wi-Fiネットワークが切断された場合には、自動的にモバイルネットワークでの接続に切り替わります。切り替わったまま利用すると、パケット通信料が発生する場合がありますのでご注意ください。
- Wi-Fi機能を使用しないときは、オフにすることで電池の消費を抑制できます。
- Wi-Fi機能を使用するときには十分な電波強度が得られるようご注意ください。
- インターネットに接続されていないアクセスポイントに接続すると、が表示され、Wi-Fiではなくモバイルネットワークで通信が行われる場合があります。

詳細設定

1 待受画面で▶[設定]▶[無線・ネットワーク]▶[Wi-Fi]

2 [Wi-Fi 設定]

オープン ネットワークの通知	オープンネットワークを検出したときに、お知らせアイコンで通知するか設定します。
証明書のインストール	証明書をインストールします。
ネットワーク評価プロバイダ	ネットワーク評価のプロバイダを設定します。
Wi-Fi Direct	Wi-Fi Directについては→P.103
MACアドレス	MACアドレスを確認できます。
IPアドレス	IPアドレスを確認できます。

Wi-Fi Direct

アクセスポイントやインターネットを利用せずに、他のWi-Fi Direct規格対応機器とWi-Fi機能で接続できます。

- [Wi-Fi] をONにしている場合に利用できます (→P.102)。

1 待受画面で ▶ [設定] ▶ [無線・ネットワーク] ▶ [Wi-Fi] ▶ [Wi-Fi 設定] ▶ [Wi-Fi Direct]

- 以降は画面の指示に従って操作してください。

切断

1 待受画面で ▶ [設定] ▶ [無線・ネットワーク] ▶ [Wi-Fi] ▶ [Wi-Fi 設定] ▶ [Wi-Fi Direct]

2 接続しているアクセスポイントを選ぶ ▶ [はい]

機内モード

電話やメールなど、通信を利用する一部の機能を使用できないようになります。

- 1 待受画面で  ▶ [設定] ▶ [無線・ネットワーク]
- 2 [機内モード] にチェックを入れる

お知らせ

【機内モード】について

- [SIMカードをロック] が有効の場合は、緊急通報番号 (110番、119番、118番) に発信できません。[SIMカードをロック] が無効の場合は、機内モード中でも緊急通報番号 (110番、119番、118番) に発信できます。緊急通報番号をダイヤルすると、[機内モード] がOFFになり、発信を行います。
- [機内モード] がONの場合でも、[Wi-Fi] や [Bluetooth] をONにすることができます。

モバイルネットワーク

通話モードやアクセスポイントなどの設定をします。

1 待受画面で ▶ [設定] ▶ [無線・ネットワーク] ▶ [モバイルネットワーク]

モバイルデータ	モバイルネットワーク経由でデータにアクセスするかどうかを設定します。
データローミング	ローミング中にデータサービスに接続するかどうかを設定します。
通話モード設定	通話時にVoLTEを利用するかどうかを設定します。
優先ネットワークモード	優先的に接続するネットワークモードを設定します。
自動的に選択	最適なネットワークを自動的に選択します。
ネットワーク	ネットワークを手動で選択します。
アクセスポイント名	アクセスポイント名については→P.104

アクセスポイントの設定

インターネットに接続するためのアクセスポイント(docomo)は、あらかじめ登録されており、必要に応じて追加することもできます。

spモードの詳細については、ドコモのホームページをご覧ください。

<https://www.docomo.ne.jp/service/spmode/mopera> U、ビジネスmoperaインターネットをご利用になる際は、手動でアクセスポイントを追加する必要があります。mopera Uの詳細については、mopera Uのホームページをご覧ください。







<https://www.mopera.net/>

■ 利用中のアクセスポイントを確認

- 1 待受画面で   ▶ [設定] ▶ [無線・ネットワーク] ▶ [モバイルネットワーク] ▶ [アクセスポイント名]

■ アクセスポイントを追加で設定<新しいAPN>

- MCCを440、MNCを10以外に変更しないでください。画面上に表示されなくなります。

- 1 待受画面で   ▶ [設定] ▶ [無線・ネットワーク] ▶ [モバイルネットワーク] ▶ [アクセスポイント名]
- 2   ▶ [新しいAPN]
- 3 [名前] ▶ 作成するネットワークプロファイルの名前を入力 ▶ 
- 4 [APN] ▶ アクセスポイント名を入力 ▶ 





- 5 その他、通信事業者によって要求されている項目を入力 ▶ 

お知らせ

- MCC、MNCの設定を変更して画面上に表示されなくなった場合は、初期設定にリセットするか、手動でアクセスポイントの設定を行ってください。

アクセスポイントの初期化

アクセスポイントを初期化すると、お買い上げ時の状態に戻ります。

- 1 待受画面で   ▶ [設定] ▶ [無線・ネットワーク] ▶ [モバイルネットワーク] ▶ [アクセスポイント名]
- 2   ▶ [初期設定にリセット]

データ使用量

モバイルネットワーク経由やWi-Fi経由のデータ通信量を測定し、グラフで表示します。

① 待受画面で ▶ [設定] ▶ [無線・ネットワーク] ▶ [データ使用量]

モバイルデータ 使用量XXMB/ GB	[使用量の設定] ▶ [使用期間の設定] で設定した期間のモバイルデータ使用量 を表示します。
モバイルデータ	モバイル ネットワーク経由のインター ネットアクセス (パケット通信) を ON/OFFにします。
モバイルデータ 使用	[使用量の設定] ▶ [使用期間の設定] で設定した期間のモバイルデータ使用量 をグラフで表示します。また、アプリご とのモバイルデータ使用量も確認できま す。
使用量の設定	データ使用量を表示する期間やデータ使 用量の警告値、上限値などを設定できま す。
Wi-Fiデータ使用 量	表示されている期間のWi-Fiデータ使用 量をグラフで表示します。また、アプリ ごとのWi-Fiデータ使用量も確認できま す。
ネットワーク制 限	ネットワークの制限について設定しま す。

お知らせ

- データ通信量が制限サイズに達し、データ通信が利用できなくなった場合は、データ使用量の画面で [使用量の設定] ▶ [データ上限の設定] を無効にしたり、[データ上限] で上限のサイズを変更したりすると、データ通信を再開できます。また、「モバイルデータが一時停止」と表示された場合は、[再開] を選択すると、データ通信を再開できます。
- 表示されるデータ使用量は目安であり、実際の使用量とは異なる場合があります。
 - ahamoプラン以外をご契約のお客様
ご利用のデータ使用量はMy docomoからご確認くださいませ。
 - ahamoプランをご契約のお客様
ご利用のデータ使用量はahamoのホームページからご確認くださいませ。

テザリング

本端末をアクセスポイントとして利用することで、Wi-Fi対応機器やUSBケーブル A to C 02（別売）またはBluetooth通信で接続したパソコンなどをインターネットに接続するテザリング機能を利用することができます。

- 同時に接続できる機器数は、USBケーブル A to C 02で接続したパソコン1台、Wi-Fi対応機器10台、Bluetooth機器4台の計15台です。
- Bluetoothテザリングを行うには、あらかじめ相手のBluetooth機器を登録しておいてください（→P.118）。Bluetooth機器側の設定については、Bluetooth機器の取扱説明書をご覧ください。

1 待受画面で 【設定】 ▶ 【無線・ネットワーク】 ▶ 【テザリング】

Wi-Fiアクセスポイント	Wi-Fiテザリングを利用するかどうかとアクセスポイント名やセキュリティなどの設定をします。
USBテザリング	USBテザリングを利用するか設定します。
Bluetoothテザリング	Bluetoothテザリングを利用するか設定します。

お知らせ

【USBテザリング】について

- テザリング機能は、パソコンのOSがWindows 10、Windows 11の場合にご利用いただけます。

- USBテザリング中は、本端末に取り付けられたmicroSDカードをパソコンでマウントすることはできません。
- USBテザリングの詳細については、次のサイトをご覧ください。
<http://www.android.com/tether#usb>

【Wi-Fiアクセスポイント】について

- 本端末がアクセスポイントとして機能している場合、本端末はWi-Fi接続でインターネットにアクセスすることはできません。
- お買い上げ時は、アクセスポイント名は [KY-43C]、セキュリティは [WPA2-Personal]、パスワードはランダムな値が設定されています。必要に応じて設定を変更してください。

VPN（仮想プライベートネットワーク）

VPNの追加

VPN（Virtual Private Network）とは、外出先などから自宅のパソコンや社内のネットワークに仮想的な専用回線を用意し、安全にアクセスできる接続方法です。

- 端末からVPN接続を設定するには、ネットワーク管理者からセキュリティに関する情報を入手してください。
- あらかじめ画面ロックをロックNo.またはパスワードに設定しておいてください（→P.100）。

① 待受画面で   ▶ [設定] ▶ [無線・ネットワーク] ▶ [VPN]

②   ▶ [プロフィール追加]

③ 各項目を設定 ▶ 

VPNの接続

① 待受画面で   ▶ [設定] ▶ [無線・ネットワーク] ▶ [VPN]

② 接続するVPNを選ぶ

③ VPNの接続情報を入力 ▶ 

VPNの切断

① 待受画面で   ▶ [設定] ▶ [無線・ネットワーク] ▶ [VPN]

② 接続しているVPNを選ぶ ▶ [切断]

ドコモサービス

ドコモサービスの設定を行います。

① 待受画面で   ▶ [設定] ▶ [ドコモサービス]

dアカウント設定	ドコモアプリで利用するdアカウントを設定します。
ドコモ位置情報	イマドコサーチ、ケータイお探しサービスの位置情報サービス機能の設定を行います。
USBデバッグ切替	USBデバッグを有効にするか設定します。
あんしんマネージャー	あんしんマネージャーの設定を行います。
オープンソースライセンス	オープンソースライセンスを表示します。
iチャンネル表示設定	iチャンネルを表示するか設定します。

お知らせ

- ドコモサービスに表示されるアプリの中には無効にすることができるものがあり、無効にされたアプリは、起動できなくなる場合があります。
- あんしんマネージャーはお申し込みが必要な有料サービスです。
- あんしんマネージャーの詳細については、ドコモのホームページをご覧ください。

電池

電池利用状況の確認やバッテリーケアモードの設定などができません。

① 待受画面で ▶ [設定] ▶ [電池]

電池残量	電池の使用状況などを確認することができます。
電池残量の%表示	ステータスバーに電池残量を%で表示するかどうかを設定します。
バッテリーケアモード	フル充電時の充電容量を通常より下げる機能です。バッテリーへの負荷を抑えることができ、電池の寿命を延ばすことができます。電池の寿命は延びますが、1回の充電での使用時間は短くなります。
バッテリーセーバー	[バッテリーセーバー] をONにすると、電池の消費を抑えることができます。[自動的にON] を選択すると、自動的にバッテリーセーバーをONにする電池残量を設定することができます。

端末情報

端末情報の確認ができます。

① 待受画面で ▶ [設定] ▶ [端末情報]

ソフトウェアアップデート	ソフトウェアアップデートについては→P.141
端末の状態	電池残量や電話番号など、端末の状態を確認できます。
法的情報	サードパーティーライセンスなどの法的情報を表示します。
モデル	各バージョンや各番号を確認できます。
OSバージョン	
ベースバンドバージョン	
カーネルバージョン	
ビルド番号	
技術基準適合証明	本端末の技術基準適合証明を表示します。

その他の設定

アカウントや日付と時刻などについて設定します。

1 待受画面で ▶ [設定] ▶ [その他の設定]

USB	USBについては→P.109
ポインター	ポインター起動時に確認画面を表示するかどうかや、サイズや速度に関する設定などができます。
ストレージ	ストレージについては→P.110
アプリ	アプリについては→P.110
位置情報	位置情報については→P.111
アカウント	利用するアカウントの管理やデータ同期に関する基本設定を行います。
言語と入力	日本語と英語の表示を切り替えたり、文字入力に関する設定を行います。 ● 言語変更をしたときに時間がかかる場合があります。
日付と時刻	日付と時刻については→P.112
ユーザー補助	ユーザー補助については→P.112
リセット オプション	リセット オプションについては→P.113

USB

端末をUSBケーブル A to C 02 (別売) でパソコンに接続して利用するときの設定を変更します。USB接続している場合に選択できます。

1 待受画面で ▶ [設定] ▶ [その他の設定] ▶ [USB]

この端末を充電する	端末の充電のみに使用します。
ファイルを転送する	MTP対応のパソコンで本体メモリまたはmicroSDカードにデータを転送するときのモードです。
写真を転送する (PTP)	PTP対応のパソコンで本体メモリに画像を転送するときのモードです。

お知らせ



- 大量のデータを転送した場合、転送が中断することがあります。その場合はデータを分けて転送してください。

ストレージ

内部ストレージやmicroSDカードの使用量を確認したり、microSDカードのフォーマットやマウント、マウントの解除ができます。

① 待受画面で  ▶ [設定] ▶ [その他の設定] ▶ [ストレージ]

② [内部ストレージ] / [SDカード]

- microSDカードのフォーマット：[SDカード] にカーソルを合わせる ▶  ▶ [はい] ▶ [消去してフォーマット]
- microSDカードのマウント / マウント解除：[SDカード] にカーソルを合わせる ▶  ▶ [はい]

お知らせ

microSDカードのフォーマットについて

- 初期化を行うと、microSDカードの内容がすべて消去されますのでご注意ください。

microSDカードのマウント / マウント解除について

- microSDカードの取り付け / 取り外しは、microSDカードをマウント解除し、電源を切ってから行ってください。

アプリ

アプリの情報を確認したり、アプリの権限を設定することができます。

① 待受画面で  ▶ [設定] ▶ [その他の設定] ▶ [アプリ]

② [アプリ情報] ▶ アプリを選ぶ

アプリの無効

アプリの動作を停止し、アンインストールせずに起動させないように設定します。

- アンインストールできないアプリを無効にできます。

① 待受画面で  ▶ [設定] ▶ [その他の設定] ▶ [アプリ]

② [アプリ情報] ▶ アプリを選ぶ ▶ [無効にする] ▶ [アプリを無効にする]

お知らせ

- アプリを無効にすると、無効にされたアプリと連携している他のアプリが正しく動作しない場合があります。その場合は、アプリを有効にしてください。

アプリの有効

① 待受画面で  ▶ [設定] ▶ [その他の設定] ▶ [アプリ]

② [アプリ情報] ▶ アプリを選ぶ ▶ [有効にする]

位置情報

位置情報の測位について設定します。

① 待受画面で▶[設定]▶[その他の設定]▶[位置情報]

位置情報の使用	位置情報を利用するか設定します。 <ul style="list-style-type: none">● 確認画面が表示された場合は、[同意する] / [同意しない] を選択してください。
モード	位置情報取得の精度を切り替えます。
アプリレベルの権限	位置情報を利用するかどうかを、一部のアプリに設定します。
スキャン	位置情報の精度を向上させるため、Wi-FiネットワークやBluetoothデバイスを利用するように設定します。
最近の位置情報リクエスト	最近の位置情報リクエストがあったアプリの情報を確認できます。

お知らせ

- 現在地を測位するためには、位置情報を [ON] に設定する必要があります。ご利用のアプリによっては、アプリで位置情報に関する設定が必要な場合があります。

GPS機能の利用

- GPSとは、GPS衛星からの電波を受信して端末の位置情報を取得する機能です。現在地を測位するためには、位置情報を [ON] に設定する必要があります。

- 航空機、車両、人などの航法装置や、高精度の測量用GPSとしての使用はできません。これらの目的で使用したり、これらの目的以外でも、端末の故障や誤動作、停電などの外部要因（電池切れを含む）によって測位結果の確認や通信などの機会を逸したりしたために生じた損害などの純粋経済損害につきましては、当社は一切その責任を負いかねますので、あらかじめご了承ください。
- GPSは米国国防総省により運営されているため、米国の国防上の都合によりGPSの電波の状態がコントロール（精度の劣化や電波の停止など）される場合があります。また、同じ場所・環境で測位した場合でも、人工衛星の位置によって電波の状況が異なるため、同じ結果が得られないことがあります。
- GPSは人工衛星からの電波を利用しているため、次の環境下では、電波を受信できない、または受信しにくいいため位置情報の誤差が300m以上になる場合がありますのでご注意ください。
 - 密集した樹木の中や下、ビル街、住宅密集地
 - 建物の中や直下
 - 地下やトンネル、地中、水中
 - 高圧線の近く
 - 自動車や電車などの室内
 - 大雨や雪などの悪天候
 - かばんや箱の中
 - 端末の周囲に障害物（人や物）がある場合
 - GPSアンテナ付近を手で覆い隠すように持っている場合
- 海外でGPS機能を利用するときは、各国・地域の法制度などにより、取得した位置情報（緯度経度情報）に基づく内容が正確ではない場合があります。
- 現在地を測位する際に、自動的に衛星の運行情報などのアシストデータを取得することがあります。

日付と時刻

日時の設定や表示形式について設定します。

- 1 待受画面で  ▶ [設定] ▶ [その他の設定] ▶ [日付と時刻]

自動設定	ネットワークから提供された時刻を利用するか設定します。
自動タイムゾーン	ネットワークから提供されたタイムゾーンを利用するか設定します。
日付設定	日付を手動で設定します。
時刻設定	時刻を手動で設定します。
タイムゾーンの選択	タイムゾーンを手動で設定します。
24時間表示	12時間制/24時間制を切り替えます。

お知らせ

[自動設定] を有効にしたとき

- 電源を入れてもしばらく時刻が補正されない場合は、電源を入れ直してください。
- 電波状況によっては時刻を補正できないときがあります。
- 数秒程度の誤差が生じるときがあります。

ユーザー補助

ユーザー補助オプションについて設定します。

- 1 待受画面で  ▶ [設定] ▶ [その他の設定] ▶ [ユーザー補助]

色反転	画面の色を反転表示するように設定します。
色補正	画面の色を補正するかどうかや、補正モードを設定します。
字幕	字幕の表示について設定します。
高コントラストテキスト	画面に表示されるテキストのコントラストを上げるように設定します。

リセット オプション

本体メモリ内のすべてのデータを消去します。

- 1 待受画面で  ▶ [設定] ▶ [その他の設定] ▶ [リセット オプション]
- 2 [すべてのデータを消去(初期状態にリセット)] ▶ [モバイル端末をリセット] ▶ [すべて消去]
 - すべてのネットワークの設定をリセット：[Wi-Fi、モバイル、Bluetoothをリセット] ▶ [設定をリセット] ▶ [設定をリセット] ▶ [OK]
 - 無効化されているアプリや権限のすべての制限などをリセット：[アプリの設定をリセット] ▶ [[はい]

お知らせ

- 消去されるデータは次のとおりです。
 - 作成、保存、登録したデータ
 - 設定メニューで設定した内容

簡易設定

簡易設定を利用して、機内モードやWi-Fiなどの機能のON/OFFをすぐに設定できます。

例：機内モードのON/OFFを切り替える場合

- 1 待受画面で  (1秒以上)
 - 簡易設定画面が表示されます。
- 2 [機内モード]にチェックを入れてONにする
 - チェックを外すとOFFになります。



データ管理

本体メモリ（内部ストレージ）

お買い上げ時の本体メモリ（/storage/emulated/0）のフォルダ構成と、各フォルダに保存されるデータの種類などは次のとおりです。

Alarms	アラーム音などが保存されます。
DCIM	画像や動画が保存されます。
Download	ウェブブラウザでダウンロードしたファイルが保存されます。
Movies	動画などが保存されます。
Music	音楽データなどが保存されます。
Notifications	お知らせ音などが保存されます。
Pictures	静止画などが保存されます。
Podcasts	ポッドキャストから取り込んだ音楽データなどが保存されます。
Ringtones	着信音などが保存されます。

microSDカード（外部ストレージ）

端末内のデータをmicroSDカードに保存したり、microSDカード内のデータを端末に取り込んだりすることができます。

- microSDカードについては→P.42

ファイル操作

本体メモリまたはmicroSDカードに保存されたデータを種類ごとに分類して、再生／表示、管理をすることができます。

- ① 待受画面で▶ [データ]
- ② カテゴリを選ぶ

画像	画像を表示します。
動画	動画を表示します。
音楽	音楽などを表示します。
書類	パソコンなどで作成されたMicrosoft Word／Excel／PowerPointやPDFのデータ、テキストデータを表示します。
電話帳・予定	電話帳・予定のデータを表示します。
ファイルマネージャー	本体メモリ／microSDカードのフォルダを表示します。

3 データを選ぶ

- データの種類に応じたアプリが起動し、データを再生／表示します。
- microSDカードに保存されたデータにはSDが表示されません。

お知らせ

- データフォルダで表示されるデータの中には、表示や再生ができないものもあります。
- データサイズによっては、表示されるまでに時間がかかったり、すべてを表示できなかつたりすることがあります。

データを管理する

データのサブメニュー操作

- メニューの項目は、ご利用になる機能や条件などにより異なる場合があります。

1 データー一覧画面で

登録	壁紙や電話帳に画像を登録します。
着信音に設定	着信音に設定します。
送信	メール添付やBluetooth送信などで送信します。
削除	データを1件削除／選択削除します。
タイトル変更	ファイル名を変更します。
表示設定	表示設定については→P.115
詳細情報	データの詳細情報を表示します。
コピー	コピーについては→P.115
移動	移動については→P.115

お知らせ

[登録] について

- 著作権保護されたデータは、登録データとして利用できないことがあります。

データの表示を切り替える

1 データー一覧画面で [表示設定]





表示方法	表示方法（すべて／年月表示／フォルダ表示）を切り替えます。
レイアウト	表示レイアウト（グリッド／リスト（簡易）／リスト）を切り替えます。

データのコピー／移動

保存したデータを本体メモリからmicroSDカード、microSDカードから本体メモリにコピーしたり移動することができます。

1 データー一覧画面でコピー／移動したいデータにカーソルを合わせる [コピー] / [移動]

2 [1件コピー] / [1件移動] [OK]

- 選択コピー／選択移動する場合：[選択コピー] / [選択移動]  [本体からSDへ] / [SDから本体へ]  コピー／移動したいデータを選択   [OK]

ファイルマネージャーを管理する

- メニューの項目は、ご利用になる機能や条件などにより異なる場合があります。

① 待受画面で [データ] ▶ [ファイルマネージャー] ▶

登録	壁紙や電話帳に画像を登録します。
着信音に設定	着信音に設定します。
送信	メール添付やBluetooth送信などで送信します。
コピー	フォルダ／データをコピーします。
切り取り	フォルダデータを切り取ります。
貼り付け	フォルダコピー／切り取りしたデータを貼り付けます。
削除	フォルダ／データを1件削除／選択削除します。
検索	フォルダ／データを検索します。
並べ替え	フォルダ／データを並べ替えます。
タイトル変更	フォルダ／データ名を変更します。
フォルダ追加	フォルダを追加します。
表示設定	表示レイアウト（グリッド／リスト（簡易）／リスト）を切り替えます。
詳細情報	フォルダ／データの詳細情報を表示します。
ショートカット追加	データフォルダに、フォルダのショートカットを追加します。

パソコンとの接続

端末とパソコンを接続することで、本体メモリまたはmicroSDカードをパソコンの外部メモリとして利用したり、データ転送をしたりできます。

端末とパソコンの接続方法

- ① USBケーブル A to C 02(別売)のUSB Type-Cプラグを端末の外部接続端子に水平に差し込む
- ② USBケーブル A to C 02のUSBプラグをパソコンのUSBコネクタに水平に差し込む
 - USB接続のモードについては→P.109
 - テザリング設定については→P.106

お知らせ

- 本端末が対応するUSBケーブルをご利用ください。プラグ部の形状が異なるものは使用できません。
- USB HUBや変換プラグを使用すると、正常に動作しない場合があります。
- パソコンとデータのやりとりをしているときは、USBケーブル A to C 02を取り外さないでください。データが壊れることがあります。
- 接続可能なパソコンのOSは、Windows 10、Windows 11（いずれも日本語版）です。

データ転送

パソコンから本体メモリまたはmicroSDカードにデータを転送することができます。

- ① 端末をUSBケーブル A to C 02(別売)でパソコンに接続する
- ② [OK]
- ③ データを転送する
- ④ 利用が終わったら、USBケーブル A to C 02を端末とパソコンから取り外す

データ通信

Bluetooth®通信

Bluetooth機能は、パソコンやハンズフリーヘッドセットなどのBluetooth機器とワイヤレス接続できる技術です。

- すべてのBluetooth機器とのワイヤレス接続を保証するものではありません。
- 対応しているBluetoothプロファイルについては→P.143

お知らせ

- Bluetooth機能のON/OFFの設定は、電源を切っても変更されません。
 - Bluetooth機能を使用しないときは、OFFにすることで電池の消費を抑制できます。
- Wi-Fi対応機器との電波干渉について
- Bluetooth機器と無線LAN (IEEE802.11b/g/n) は同一周波数帯 (2.4GHz) を使用するため、無線LANを搭載した機器の近くで使用すると、電波干渉が発生し、通信速度の低下や雑音、接続不能の原因になることがあります。この場合、無線LANの電源を切るか、端末や接続相手のBluetooth機器を無線LANから約10m以上離してください。

Bluetooth機能の利用

本端末とBluetooth機器を接続するには、ペア設定が必要です。

- 一度ペア設定を行うと、ペア設定情報は記録されます。
- ペア設定を行うときに、パスコード (PIN) の入力が必要になる場合があります。本端末のパスコード (PIN) は「0000」です。「0000」を入力してもペア設定できない場合は、Bluetooth機器の取扱説明書をご覧ください。
- あらかじめペア設定を行う機器側で、Bluetooth機能およびBluetooth検出機能がONになっていることを確認してください。

- 1 待受画面で  ▶ **[設定]** ▶ **[無線・ネットワーク]** ▶ **[Bluetooth]**
- 2 **[Bluetooth機能]** にチェックを入れてONにする
- 3 **[新しい機器とペア設定する]** ▶ **Bluetooth機器を選ぶ** ▶ **[ペア設定する]**
 - 接続確認画面が表示される場合があります。
 - 相手のBluetooth機器によっては、Bluetoothペア設定コード (パスコード) を入力する場合があります。また、登録完了後、続けて接続まで行う場合があります。
 - 相手のBluetooth機器の名前や使用目的を変更：[ペア済みの機器] ▶ ペア設定済みのBluetooth機器にカーソルを合わせる ▶ 

お知らせ

- 最大7台まで同時に接続できます。プロフィールによっては、正しく動作しない場合や、同時に接続できる機器数が異なる場合があります。
- 接続に失敗する場合、Bluetooth機器を再登録すると接続できるようになる場合があります。
- [Bluetooth機能] をONにして「新しい機器とペア設定する」画面を表示すると、他のBluetooth機器から検索可能になり登録要求/接続要求を受けられる状態になります。
- 接続待機中、Bluetooth機器からの接続要求を受けても、電波状況などにより接続できないことがあります。
- 相手のBluetooth機器の操作方法の詳細は、ご使用になるBluetooth機器の取扱説明書をご覧ください（取扱説明書によっては、「検索」の代わりに「探索」または「サーチ」、「ペア設定」の代わりに「ペアリング」または「機器登録」などと表記されています）。



Bluetooth機器からの登録要求や未登録のBluetooth機器からの接続要求を受けた場合

1 Bluetooth機器からの登録要求/接続要求

2 [ペア設定する]

- 相手のBluetooth機器によっては、Bluetooth/パスキーの入力をする場合もあります。
- 接続確認画面が表示される場合があります。

Bluetooth機器の登録解除

- 1 待受画面で  ▶ [設定] ▶ [無線・ネットワーク] ▶ [Bluetooth] ▶ [ペア済みの機器]
- 2 登録を解除するBluetooth機器にカーソルを合わせる ▶  ▶ [削除]

Bluetooth機器の接続解除

- 1 待受画面で  ▶ [設定] ▶ [無線・ネットワーク] ▶ [Bluetooth] ▶ [ペア済みの機器]
- 2 接続を解除するBluetooth機器を選ぶ ▶ [OK]

Bluetooth画面のサブメニュー操作

- [Bluetooth機能] をONにしてから設定してください。



- 1 待受画面で  ▶ [設定] ▶ [無線・ネットワーク] ▶ [Bluetooth] ▶ 

この端末の名前を変更	本端末の名称を変更します。
受信ファイル	Bluetooth通信の受信データを表示します。

Bluetooth通信送受信

データを送信

例：静止画のとき

- 1 待受画面で  ▶ [データ]
- 2 [画像] / [ファイルマネージャー] ▶ 静止画を選ぶ
- 3  ▶ [送信] ▶ [1件送信] ▶ [Bluetooth]
 - 選択送信：[選択送信] ▶ 送信したい静止画を選択 ▶ 
 - 受信側のBluetooth機器を受信待ち状態にします。
- 4 接続するBluetooth機器を選ぶ

データを受信

- 1 送信側のBluetooth機器からデータ送信
- 2 [はい]
- 3 待受画面で  ▶ ステータスバーを選ぶ ▶ 受信通知を選ぶ ▶ 受信したデータを選ぶ

お知らせ

- データの種類によっては、全件受信できないことがあります。
- 受信中に保存先の空き容量が不足した場合は、それまでに受信したデータを保存し、受信を終了します。

災害用伝言板

震度6弱以上の地震など大きな災害が発生したときに、安否情報の登録と確認ができるサービスです。本端末から文字でお客様の安否情報を登録し、家族などの携帯電話、パソコンなどから安否情報の確認ができます。災害用伝言板の詳細については、ドコモのホームページをご覧ください。

① 待受画面で▶[あんしん]▶[災害用伝言板]

- 以降は画面の指示に従って操作してください。

緊急速報「エリアメール」

エリアメールは、気象庁が配信する緊急地震速報や津波警報、気象等に関する特別警報、国・地方公共団体が配信する災害・避難情報を、回線混雑の影響を受けずに受信できるサービスです。

- エリアメールはお申し込み不要の無料サービスです。
- 最大50件まで保存できます。最大保存件数を超えると、受信日時が古いエリアメールから順に削除されます。
- 次の場合はエリアメールを受信できません。
 - 電源オフ時
 - 国際ローミング中
 - 機内モード中
 - ソフトウェアアップデート中
 - PINコード入力画面表示中
 - 他社のSIMカードをご利用時
 - 音声通話中（VoLTE音声通話中を除く）
- 端末のメモリの空き容量が少ないとき、テザリング設定中およびパケット通信を利用している場合は、エリアメールを受信できないことがあります。
- 受信できなかったエリアメール（緊急地震速報）を再度受信することはできません。エリアメール（津波警報、気象等に関する特別警報、災害・避難情報）は再送され、受信できなかった場合は再度受信が可能になります。

緊急速報「エリアメール」を受信する

エリアメールを受信すると、内容通知画面が表示され、専用ブザー音または専用着信音とバイブレーションでお知らせします。

● 専用ブザー音および専用着信音は変更できません。

- 1 エリアメールを自動的に受信
- 2 受信すると専用ブザー音または専用着信音が鳴り、ステータスバーにアイコンが表示され、エリアメールの本文が表示される

受信したエリアメールをあとで確認する



- 1 待受画面で  ▶ [あんしん] ▶ [緊急速報「エリアメール」]
- 2 エリアメールを選ぶ

エリアメールを削除する

- 1 待受画面で  ▶ [あんしん] ▶ [緊急速報「エリアメール」]
- 2 エリアメールにカーソルを合わせる
- 3 [削除] ▶ [削除]

緊急速報「エリアメール」を設定する

エリアメールを受信するかどうかや、受信時の動作などを設定します。

- 1 待受画面で  ▶ [あんしん] ▶ [緊急速報「エリアメール」]
- 2  ▶ [設定]

エリアメールの許可	エリアメールを受信するかどうかを設定します。
エリアメールの履歴	受信したエリアメールの一覧を表示します。
バイブレーション	エリアメール受信時のバイブレーションを設定します。
メッセージ受信の再通知	受信したエリアメールを再通知させるかどうかを設定します。再通知は専用音とバイブレーションでお知らせします。1回を設定した場合、エリアメールを受信した2分後に1度だけ再通知されます。2分毎を設定した場合、エリアメールを受信した2分後から2分おきに最大3回再通知されます。15分毎を設定した場合、エリアメールを受信した15分後から15分おきに最大3回再通知されます。

最大音量を使用する	エリアメール受信時の音量を設定します。ONにした場合、マナーモード設定時においても最大音量で鳴動します。OFFにした場合、アラーム音量に従って鳴動します。
受信画面・着信音確認	緊急地震速報、津波警報、災害・避難情報／気象等特別警報のエリアメールを受信したときの受信画面とブザー音・着信音を確認します。
やさしい日本語表示	緊急地震速報・津波警報をわかりやすい日本語で表示するかどうかを設定します。
翻訳設定	受信内容の翻訳機能を利用するかどうかを設定します。

あんしんセキュリティ

あんしんスキャン

フィッシングサイトやウイルス配布サイトなどの危険なサイトに接続したときや、通信内容を改ざんされたり、盗み見られたりする可能性がある危険なWi-Fiスポットに接続した時に、警告画面を表示してお知らせします。

- 待受画面で▶[あんしん]▶[あんしんセキュリティ]▶[あんしんスキャン]
 - 以降は画面の指示に従って操作してください。

お知らせ

- ドコモあんしんスキャンは、あんしんセキュリティのお申し込みが必要な有料サービスです。

あんしんナンバーチェック

しつこいセールスなどの迷惑な電話や、詐欺・架空請求などの危険な電話の可能性が高い電話番号からの着信を事前にお知らせします。

- 待受画面で▶[あんしん]▶[あんしんセキュリティ]▶[あんしんナンバーチェック]
 - 以降は画面の指示に従って操作してください。

お知らせ

- あんしんナンバーチェックは、あんしんセキュリティのお申し込みが必要な有料サービスです。

あんしんフィルター

お子様が安心して本端末をご利用いただけるように、お子様の年齢や利用状況に応じて、保護者が本端末のアプリ起動を制限したり、有害サイトへのアクセスを防ぐことができるブラウザアプリです。

1 待受画面で▶ [あんしん]▶ [あんしんフィルター]

- 確認画面が表示された場合は内容を確認し、を押してください。
- 初期設定が完了していない場合は、初期設定画面が表示されます。画面の指示に従って操作してください。

お知らせ

- あんしんフィルター for docomoの詳細については、ドコモのホームページをご覧ください。
- あんしんフィルター for docomoご利用中は端末の標準ブラウザはご利用いただけません。

海外利用

国際ローミング (WORLD WING) の概要

国際ローミング (WORLD WING) とは、日本国内で使用している電話番号やメールアドレスはそのままに、ドコモと提携している海外通信事業者のサービスエリアでご利用になれるサービスです。電話、SMSは設定の変更なくご利用になれます。

- 国際ローミング (WORLD WING) の詳細については、ドコモのホームページをご覧ください。

<https://www.docomo.ne.jp/service/world/roaming/>

■ 対応ネットワークについて

本端末はLTEネットワーク、3GネットワークおよびGSM/GPRSネットワークのサービスエリアでご利用になれます。また、3G850MHz/GSM850MHzに対応した国・地域でもご利用になれます。

お知らせ

- 国番号・国際電話アクセス番号・ユニバーサルナンバー用国際識別番号・接続可能な国・地域および海外通信事業者は、ドコモのホームページをご確認ください。

海外で利用可能なサービス

主な通信サービス	LTE	3G	3G850	GSM (GPRS)
電話	○	○	○	○
SMS	○	○	○	○
パケット通信*	○	○	○	○

* ローミング時にパケット通信を利用するには、データローミング設定を「ON」にしてください (→P.126)。

- 接続する海外通信事業者やネットワークによりご利用になれないサービスがあります。

海外でご利用になる前に

出発前の確認

海外でご利用になる際は、出発前に日本国内で次の確認をしてください。

■ ご契約について

- WORLD WINGのお申し込み状況をご確認ください。詳細は裏表紙のお問い合わせ先までお問い合わせください。ahamoプランでご利用になる場合、WORLD WINGのお申し込みは不要で廃止はできません。

■ 充電について

- 充電についてはドコモのホームページをご確認ください。

■ 料金について

- 海外でのご利用料金 (通話料、パケット通信料) は、日本国内とは異なります。詳細はドコモのホームページをご確認ください。また、ahamoプランでご利用になる際は、必ずahamoのホームページで詳細をご確認ください。

- ご利用のアプリによっては自動的に通信を行うものがありますので、パケット通信料が高額になる場合があります。各アプリの動作については、お客様ご自身でアプリ提供元にご確認ください。

事前設定

■ ネットワークサービスの設定について

ネットワークサービスをご契約いただいている場合、海外からも留守番電話サービス・転送でんわサービス・番号通知お願いサービスなどのネットワークサービスをご利用になれます。ただし、一部のネットワークサービスはご利用になれません。

- 海外でネットワークサービスをご利用になるには、「遠隔操作設定」を開始する必要があります。渡航先で「遠隔操作設定」を行うこともできます。
日本国内から (→P.66)、海外から (→P.129)
- 設定/解除などの操作が可能なネットワークサービスの場合でも、利用する海外通信事業者によっては利用できないことがあります。

滞在国での確認

海外に到着後、本端末の電源を入れると自動的に利用可能な通信事業者/ネットワークに接続されます。

■ 接続について

「モバイルネットワーク」の設定で「自動的に選択」をONにしている場合は、最適なネットワークを自動的に選択します。

海外で利用するための設定

■ データローミングの設定

海外でパケット通信を行うためには、データローミングの設定を「ON」にする必要があります。

- 1 待受画面で  ▶ [設定] ▶ [無線・ネットワーク] ▶ [モバイルネットワーク]
- 2 [データローミング] ▶ [ON] ▶ 注意画面の内容を確認して [OK]

■ 通信事業者の設定

お買い上げ時は、自動的に利用できるネットワークを検出して切り替えるように設定されています。手動でネットワークを切り替える場合は、次の操作で設定してください。

- 1 待受画面で  ▶ [設定] ▶ [無線・ネットワーク] ▶ [モバイルネットワーク] ▶ [自動的に選択] ▶ [OFF]
 - 利用可能なネットワークを検索して表示します。
 - ネットワーク検索でエラーが発生する場合は、[モバイルデータ]を [OFF] に設定して再度実行してください (→P.103)。

2 通信事業者のネットワークを選択

お知らせ

- 自動でネットワークを切り替える場合は、[自動的に選択] を [ON] に設定してください。

■ 優先ネットワークモードの設定

- 1 待受画面で▶[設定]▶[無線・ネットワーク]▶[モバイルネットワーク]▶[優先ネットワークモード]

- 2 [4G/3G/GSM(自動)]/[3G/GSM]/[GSM]

■ 日付と時刻について

「日付と時刻」の[自動設定]、[自動タイムゾーン]をONに設定している場合は、接続している海外通信事業者のネットワークから時刻・時差に関する情報を受信することで本端末の時刻や時差が補正されます。

- 海外通信事業者のネットワークによっては、時刻・時差補正が正しく行われない場合があります。その場合は、手動でタイムゾーンを設定してください。
- 補正されるタイミングは海外通信事業者によって異なります。
- 「日付と時刻」(→P.112)

■ お問い合わせについて

- 本端末やnanoSIMカードを海外で紛失・盗難された場合は、現地からドコモへ速やかにご連絡いただき利用中断の手続きをお取りください。お問い合わせ先については、裏表紙をご覧ください。My docomoからも利用中断の手続きは可能です。なお、紛失・盗難されたあとに発生した通話・通信料もお客様のご負担となりますのでご注意ください。
- 一般電話などからご利用の場合は、滞在国内に割り当てられている「国際電話アクセス番号」または「ユニバーサルナンバー用国際識別番号」が必要です。
- ahamoプランをご利用の場合、ahamoのホームページからお問い合わせください。

滞在先で電話をかける／受ける

滞在国外(日本含む)に電話をかける

国際ローミングサービスを利用して、滞在国内からほかの国・地域へ電話をかけることができます。

- 先頭に「+」を付けてから相手の国番号と電話番号を入力すると、滞在先から日本、またはほかの国・地域へ簡単に国際電話をかけることができます。
- 接続可能な国および通信事業者などの情報については、ドコモのホームページをご覧ください。

- 1 待受画面で (1秒以上)▶国番号、地域番号(市外局番)、相手先電話番号の順に入力

- 地域番号(市外局番)が「0」で始まる場合には、先頭の「0」を除いて入力してください。ただし、イタリアなど一部の国・地域では「0」が必要になる場合があります。
- 電話をかける相手が海外での「WORLD WING」利用者の場合は、国番号として「81」(日本)を入力してください。

- 2 

- 3 通話が終わったら

国際ダイヤルアシストを利用して電話をかける

滞在国内からほかの国・地域へ電話をかける場合、国際ダイヤルアシストを利用すると、簡単な操作で国際電話をかけることができます。

- あらかじめ国際ダイヤルアシストの〔自動変換機能〕を〔ON〕に設定する必要があります(→P.129)。
- 地域番号の先頭の「0」があらかじめ設定した国番号に自動的に変換されます。

1 待受画面で

2 地域番号(市外局番)、相手先電話番号の順に入力

3

- 国際ダイヤルアシスト画面が表示された場合は〔変換後の番号で発信〕を選択します。

4 通話が終わったら

滞在国内に電話をかける

日本国内で電話をかける操作と同様に、相手の一般電話や携帯電話の番号を入力するだけで電話をかけることができます。

1 待受画面で

2 電話番号を入力

- 一般電話にかける場合は、地域番号(市外局番)、相手先電話番号の順に入力します。

3

- 国際ダイヤルアシスト画面が表示された場合は〔元の番号で発信〕を選択します。

4 通話が終わったら

海外にいるWORLD WING利用者に電話をかける

相手が国際ローミング中の場合、滞在国内に電話をかける場合でも、日本への国際電話として電話をかけてください。

- 滞在先にかかわらず日本経由での通信となるため、日本への国際電話と同じようにダイヤルしてください。
待受画面で〔0〕(1秒以上)▶81(日本の国番号)▶先頭の「0」を除いた電話番号

滞在先で電話を受ける

海外でも日本にいるときと同様の操作で電話を受けることができます。

お知らせ

- 国際ローミング中に電話がかかってきた場合は、いずれの国・地域からの電話であっても日本からの国際転送となります。発信側には日本までの通信料がかかり、着信側には着信料がかかります。

相手からの電話のかけかた

■ 日本国内から滞在先に電話をかけてもらう場合

日本国内の一般電話、携帯電話から滞在先の本端末に電話をかけてもらう場合は、日本国内にいるときと同様に電話番号をダイヤルしてもらうだけで電話をかけることができます。

■ 日本以外から滞在先に電話をかけてもらう場合

滞在先にかかわらず日本経由で電話をかけるため、発信国の国際電話アクセス番号および「81」(日本の国番号)をダイヤルしてもらう必要があります。

発信国の国際電話アクセス番号-81-90(または80、70)
-XXXX-XXXX

国際ローミングの設定

国際ローミングサービスを利用するときの設定を行います。

- 海外通信事業者によっては設定できない場合があります。

① 待受画面で ▶ [電話機能] ▶ [発着信・通話設定] ▶ [海外設定]

ローミング時着信規制	国際ローミング中に着信を規制することができます。
ローミング着信通知	国際ローミング中に圏外などで着信できなかった場合にSMSでお知らせします。
ローミングガイド	国際ローミング中に電話をかけてきた相手に、国際ローミング中であることをお知らせするガイドを流すことができます。
国際ダイヤルアシスト	P.129
ネットワークサービス	P.129

国際ダイヤルアシストの設定

① 待受画面で ▶ [電話機能] ▶ [発着信・通話設定] ▶ [海外設定] ▶ [国際ダイヤルアシスト]

自動変換機能	国番号を自動で追加します。
国番号	自動変換機能で使用する国番号を選択します。
国際プレフィックス	国際電話発信で使用する国際プレフィックスを登録します。

ネットワークサービス（海外）の設定

滞在国で利用する留守番電話サービスなどのネットワークサービスを設定します。

- あらかじめ、「遠隔操作設定」を開始にする必要があります（→P.66）。
- 海外から操作した場合は、滞在国から日本までの通話料がかかります。
- 海外通信事業者によっては設定できない場合があります。

① 待受画面で ▶ [電話機能] ▶ [発着信・通話設定] ▶ [海外設定] ▶ [ネットワークサービス]

遠隔操作（有料）	遠隔操作を開始するかどうかを設定します。
番号通知お願いサービス（有料）	発信者番号が非通知の電話がかかってきた場合に発信者に番号通知を依頼するガイドを流します
ローミング着信通知（有料）	P.129

ローミングガイド ダンス (有料)	P.129
留守番電話サービス (有料)	電波が届かないところにいたり、電源を切っている場合などに電話をかけてきた方の伝言メッセージをお預かりします。 (お申し込みが必要)
転送でんわサービス (有料)	かかってきた電話を、あらかじめ登録した他の携帯電話などに転送することができます。(お申し込みが必要)

2 画面表示に従って操作

3 音声ガイドに従って操作

帰国後の確認

日本に帰国後は渡航前の設定に戻してください。

■ 海外でパケット通信を利用した場合

[データローミング] (→P.126) を [OFF] に設定してください。

■ 帰国後に自動的にドコモのネットワークに接続できない場合

- [優先ネットワークモード] (→P.127) を [4G/3G/GSM (自動)] に設定してください。
- [モバイルネットワーク] の [自動的に選択] を [ON] に設定してください (→P.126)。

メニュー一覧

- メニューに項目番号が表示されている場合、同じ番号のダイヤルキーを押すと、メニューを選択することができます。

メール

機能メニュー	ページ
メール	P.72
+メッセージ (SMS)	P.74
PCメール	P.78

Web

機能メニュー	ページ
ホームページ	P.83
My docomo	P.161
お気に入り	P.83
Web検索・URL入力	P.82
履歴	P.83
ダウンロード	P.84
端末の使い方ガイド	—
Web設定	P.83

あんしん

機能メニュー	ページ
災害用伝言板	P.121
緊急速報「エリアメール」	P.121
あんしんセキュリティ	P.123
あんしんフィルター	P.124

メモ帳

- メモ帳については→P.89

データ

- データについては→P.114

電卓

- 電卓については→P.86

電話機能

機能メニュー	ページ
電話帳	P.68
ドコモ留守電	—
通話音声・伝言メモ	P.64
リダイヤル	P.63
着信履歴	P.63

機能メニュー		ページ
発着信・通話設定	ネットワークサービス	P.65
	海外設定	P.129
	着信設定	P.66
	発信設定	P.67
	その他設定	P.67
短縮ダイヤル設定		P.58

設定

機能メニュー		ページ
壁紙・ディスプレイ	壁紙	P.95
	明るさのレベル	P.96
	バックライト点灯時間	P.95
	キー照明	P.95
	フォントサイズ	P.95
	サブディスプレイ	P.35
	みやすさ調整	P.95

機能メニュー		ページ
サウンド・通知	音量	P.97
	マナーモード	P.97
	マナーモード中のメディアの音	P.96
	マナーキー長押し動作	P.96
	着信音	P.96
	着信時バイブ	P.96
	バイブパターン	P.96
	着信LED	P.96
	通知音	P.96
	お知らせLED	P.96
	その他の音	P.96
ロック・セキュリティ	機能ロックNo.変更	P.99
	画面ロック	P.100
	機能別ロック	P.100
	利用制限	P.100
	パスワードの表示	P.98
	端末管理アプリ	P.98
	SIM カードロック	P.100
	暗号化と認証情報	P.101
	信頼できるエージェント	P.98
	画面の固定	P.98
使用履歴にアクセスできるアプリ	P.98	

機能メニュー		ページ
無線・ネットワーク	Wi-Fi	P.102
	Bluetooth	P.118
	機内モード	P.101
	モバイルネットワーク	P.103
	データ使用量	P.105
	データ通信制限	P.101
	テザリング	P.106
	VPN	P.107
ドコモサービス	dアカウント設定	P.107
	ドコモ位置情報	P.107
	USBデバッグ切替	P.107
	あんしんマネージャー	P.107
	オープンソースライセンス	P.107
	iチャンネル表示設定	P.107
電池	電池残量	P.108
	電池残量の%表示	P.108
	バッテリーケアモード	P.108
	バッテリーセーバー	P.108
カスタマイズキー	P.56	
端末情報	P.108	

機能メニュー		ページ
その他の設定	USB	P.109
	ポインター	P.31
	ストレージ	P.110
	アプリ	P.110
	位置情報	P.111
	アカウント	P.109
	言語と入力	P.109
	日付と時刻	P.112
	ユーザー補助	P.112
	リセット オプション	P.113

ツール

機能メニュー	ページ
アラーム	P.86
カウントダウンタイマー	P.88
ストップウォッチ	P.88
世界時計	P.88
天気アプリ	P.90
漢字チェック	P.90
OfficeSuite	P.90
取扱説明書	表紙裏
SDカードバックアップ	P.91
ケータイデータお預かりサービス	P.92
データスイッチ	P.92

カレンダー

- カレンダーについては→P.85

プロフィール

- プロフィールについては→P.36

音声レコーダー



- 音声レコーダーについては→P.89

トラブルシューティング (FAQ)

故障かな?と思ったら

- 故障かな?と思ったときに、お客様ご自身で診断することができます。
詳細については、ドコモのホームページをご確認ください。
- ソフトウェアを更新する必要があるかをチェックして、必要な場合にはソフトウェアを更新してください(→P.141)。
- 気になる症状のチェック項目を確認しても症状が改善されないときは、お気軽にご相談ください。お問い合わせ先については、裏表紙をご覧ください。

電源



- 本端末の電源が入らない
 - 電池パックが正しく取り付けられていますか。→P.44
 - 電池切れになっていませんか。→P.45
- 画面が動かない、電源が切れない
 - とを同時に11秒以上押すと、本端末の電源を強制的に切り、再起動することができます。
※強制的に電源を切る操作のため、データおよび設定した内容などが消えてしまう場合がありますのでご注意ください。

充電



- 充電ができない
充電ランプが点灯しない、または点滅する
 - 電池パックが正しく取り付けられていますか。→P.44
 - アダプタの電源プラグがコンセントまたはアクセサリソケットに正しく差し込まれていますか。→P.46
 - アダプタと本端末が正しくセットされていますか。→P.46
 - ACアダプタ（別売）をご使用の場合、ACアダプタのコネクタが本端末または卓上ホルダ（別売）にしっかりと接続されていますか。→P.46、P.47
 - USBケーブル A to C 02（別売）をご使用の場合、パソコンの電源が入っていますか。→P.116
 - 充電しながら通話や通信、その他機能の操作を長時間行くと、本端末の温度が上昇して充電が停止することがあります。その場合は、本端末の温度が下がってから再度充電を行ってください。→P.45

端末操作

- 操作中・充電中に熱くなる
 - 操作中や充電中、また、充電しながらアプリなどを長時間使用した場合などには、本端末や電池パック、アダプタが温かくなることがありますが、動作上問題ありませんので、そのままご使用ください。→P.45
- 電池の使用時間が短い
 - 圏外の状態で長時間放置されるようなことはありませんか。圏外時は通信可能な状態にできるよう電波を探すため、より多くの電力を消費しています。
 - 電池パックの使用時間は、使用環境や劣化度により異なります。→P.143
 - 電池パックは消耗品です。充電を繰り返すごとに、1回で使える時間が次第に短くなっていきます。十分に充電してもお買い上げ時に比べて使用時間が極端に短くなった場合は、指定の電池パックをお買い求めください。→P.45
- 電源断・再起動が起きる
 - 電池パックの端子が汚れていると接触が悪くなり、電源が切れることがあります。汚れたときは、電池パックの端子を乾いた綿棒などで拭いてください。
- キーを押しても動作しない
 - 端末の電源が切れていませんか。→P.49
- キーを押したときの画面の反応が遅い
 - 本端末に大量のデータが保存されているときや、本端末とmicroSDカードの間で容量の大きいデータをやりとりしているときなどに起きる場合があります。→P.110
- nanoSIMカードが認識しない
 - nanoSIMカードを正しい向きで挿入していますか。→P.38

- 時計がずれる
 - 長い間電源を入れた状態にしていると時計がずれる場合があります。[日付と時刻]の[自動設定]が設定されているかを確認し、電波のよい場所で電源を入れ直してください。→P.112
- 端末動作が不安定
 - お買い上げ後に端末へインストールしたアプリによる可能性があります。セーフモードで起動して症状が改善される場合には、インストールしたアプリをアンインストールすることで症状が改善される場合があります。
 - ※ セーフモードとはご購入時の状態に近い状態で起動させる機能です。
 - セーフモードの起動方法
電源が切れている状態から電源を入れ、起動中の画面で待受画面が表示されるまで  を押し続けてください。
※ 電源を入れた状態で  (1秒以上) ▶ [はい] にカーソルを合わせる ▶  (1秒以上) ▶ [はい] でも、セーフモードで再起動ができます。
※ セーフモードが起動すると画面左下に [セーフモード] と表示されます。
※ セーフモードを終了するには、電源を入れ直してください。
 - 必要なデータを事前にバックアップした上でセーフモードをご利用ください。
 - セーフモードは通常の起動状態ではないため、通常ご利用になる場合には、セーフモードを終了しご利用ください。
- アプリが正しく動作しない(起動できない、エラーが頻繁に起こるなど)
 - 無効化されているアプリはありませんか。無効化されているアプリを有効にしてから再度お試しください。→P.110

通話

- キーを押しても発信できない
 - 機内モードを設定していませんか。→P.101
- 着信音が鳴らない
 - 着信・メール・通知の音量を [0 (マナーモード)] にしていませんか。→P.96
 - 公共モード(電源OFF)、マナーモード、機内モードを設定していませんか。→P.65、P.97、P.103
 - 呼出動作開始時間設定、着信拒否設定を設定していませんか。→P.66、P.67
 - 留守番電話サービスの呼出時間設定または転送でんわサービスの呼出時間を「0秒」にしていませんか。→P.65
- 通話ができない(場所を移動しても  の表示が消えない、電波の状態は悪くないのに発信または着信ができない)
 - 電源を入れ直すか、電池パックまたはnanoSIMカードを入れ直してください。→P.38、P.44、P.49
 - 電波の性質により、「圏外ではない」「電波状態は  を表示している」状態でも発信や着信ができない場合があります。場所を移動してかけ直してください。
 - 着信拒否など着信制限を設定していませんか。→P.67
 - 電波の混み具合により、多くの人が集まる場所では電話やメールが混み合い、つながりにくい場合があります。場所を移動するか、時間をずらしてかけ直してください。

画面

- ディスプレイが暗い
 - バックライト点灯時間を短く設定していませんか。→P.95
 - 明るさのレベルを変更していませんか。→P.96



音声

- 通話中、相手の声が聞こえにくい、相手の声が大きすぎる
 - ・ 通話の音量を変更していませんか。→P.96

メール

- メールを自動で受信しない
 - ・ 自動通信設定を [毎回確認する] または [OFF] に設定していませんか。→P.74

海外利用

- 海外で本端末が使えない
 - ・  が表示されている場合
WORLD WINGのお申し込みをされていますか。WORLD WINGのお申し込み状況をご確認ください。
 - ・  (圏外) が表示されている場合
 - 国際ローミングサービスのサービスエリア外か、電波の弱い場所にいませんか。利用可能なサービスエリアまたは海外通信事業者かどうか、ドコモのホームページをご覧ください。
 - [優先ネットワークモード] を [4G/3G/GSM (自動)] に設定してください。→P.127
 - 通信事業者の [自動的に選択] を [ON] に設定してください。→P.126
 - 本端末の電源を入れ直すことで回復する場合があります。
- 海外でデータ通信ができない
 - ・ データローミングの設定を [ON] にしてください。→P.126

- 海外で利用中に、突然本端末が使えなくなった
 - ・ 利用停止目安額を超えていませんか。「国際ローミングサービス (WORLD WING)」のご利用には、あらかじめ利用停止目安額が設定されています。利用停止目安額を超えてしまった場合、ご利用累積額を精算してください。
- 相手の電話番号が通知されない/相手の電話番号とは違う番号が通知される/電話帳の登録内容や発信者番号通知を利用する機能が動作しない
 - ・ 相手が発信者番号を通知して電話をかけてきても、利用しているネットワークや通信事業者から発信者番号が通知されない場合は、本端末に発信者番号は表示されません。また、利用しているネットワークや通信事業者によっては、相手の電話番号とは違う番号が通知される場合があります。

データ管理

- データ転送が行われない
 - ・ USB HUBを使用していませんか。USB HUBを使用すると、正常に動作しない場合があります。→P.116
- microSDカードに保存したデータが表示されない
 - ・ microSDカードを取り付け直してください。→P.42
- 画像表示しようとする時「×」が表示される
 - ・ 画像データが壊れている場合に表示されます。

Bluetooth機能

- Bluetooth通信対応機器と接続ができない／検索しても見つからない
 - Bluetooth通信対応機器（市販品）側を登録待機状態にしてから、本端末側から機器登録を行う必要があります。登録済みの機器を削除して再度機器登録を行う場合には、Bluetooth通信対応機器（市販品）、本端末双方で登録した機器を削除してから機器登録を行ってください。→P.118
- カーナビやハンズフリー機器などの外部機器を接続した状態で本端末から発信できない
 - 相手が電話に出ない、圏外などの状態で複数回発信すると、その番号へ発信できなくなる場合があります。その場合は、本端末の電源を一度切ってから、再度電源を入れ直してください。→P.49

エラーメッセージ

- [空き容量わずか]
 - 内部ストレージがいっぱいです。アプリやデータを移動／削除してください。
- [ロックNo.の確認] / [パスワードの確認]
 - 端末のロック中に、端末を操作しようとした場合に表示されます。ロックNo.またはパスワードを入力すると、端末のロックが一時解除され、操作できます。
- [モバイルネットワークが利用できません。] / [発信できません]
 - 有効な優先ネットワークモードに設定されているかご確認ください。→P.103

保証とアフターサービス

保証について

- 保証期間は、お買い上げ日より1年間です。
- 電池パック KY01、リアカバー KY03は無料修理保証の対象外となります。
- 本端末の仕様および外観は、付属品を含め、改良のため予告なく変更することがありますので、あらかじめご了承ください。
- 本端末の故障・修理やその他お取り扱いによって電話帳などに登録された内容が変化・消失する場合があります。万が一に備え、電話帳などの内容はご自身で控えをお取りくださるようお願いいたします。
 - ※本端末は、電話帳などのデータをmicroSDカードに保存していただくことができます。
 - ※本端末はドコモクラウドをご利用いただくことにより、電話帳などのデータをバックアップしていただくことができます。
 - ※お客様のご契約内容により、ご利用になれないアプリやサービスがあります。詳しくは、ドコモのホームページをご覧ください。

無料修理規定

1. 保証期間内に取扱説明書などの注意にしたがった使用状態のもとで、故障が発生した場合は無料で修理いたします。（代替品と交換となる場合があります。）
2. 保証期間内でも以下の場合は無料修理対象外となる場合がございます。
 - (1) 改造（ソフトウェアの改造も含む）による故障、損傷。
 - (2) 落下や、外部からの圧力などで本端末、ディスプレイ及び外部接続端子などが破損したことによる故障、損傷、または本端末内部の基板が破損、変形したことによる故障、損傷。

- (4) 火災、公害、異常電圧、地震、雷、風水害その他天災地変などによる故障、損傷。
 - (4) 本端末に接続している当社指定以外の機器、消耗品による故障、損傷。
 - (5) 本端末内部への水の浸入による故障、損傷、本端末の水濡れシールが反応している場合、本端末に水没・水濡れなどの痕跡が発見された場合、または結露などによる腐食が発見された場合。
 - (6) ドコモ指定の故障取扱拠点以外で修理を行ったことがある場合。
3. 本保証は日本国内においてのみ有効です。
 4. 本保証は明示した期間、条件においての無料修理をお約束するものでお客様の法律上の権利を制限するものではありません。
 5. お預かり品に故障箇所が複数あった場合、一部分の修理だけでは製品の品質が保証できないため、全て修理してご返却いたします。その際は無料修理対象外となる場合がございます。
 6. 修理実施の有無に関わらず、動作確認試験を実施したお預かり品は、最新のソフトウェアに更新してご返却する場合がございます。
 7. 修理を実施した場合の修理箇所や修理実施日は、修理完了時にお渡しする修理結果票でご確認ください。

<販売元>

株式会社NTTドコモ

東京都千代田区永田町2-11-1

アフターサービスについて

調子が悪い場合

修理を依頼される前に、本書の「故障かな?と思ったら」をご覧ください。

修理が必要な場合

ドコモ指定の故障取扱拠点（店頭もしくはホームページ）にて修理を受付いたします。お問い合わせ先については、裏表紙をご覧ください。

なお、故障の状態によっては修理に日数がかかる場合がございますので、あらかじめご了承ください。

■ 保証期間が過ぎたときは

ご要望により有料修理いたします。

■ 部品の保有期間は

本端末の補修用性能部品（機能を維持するために必要な部品）の最低保有期間は、製造打ち切り後4年間を基本としております。修理受付対応状況については、ホームページをご覧ください。ただし、故障箇所によっては修理部品の不足などにより修理ができない場合もございますので、詳細はドコモ指定の故障取扱拠点へお問い合わせください。お問い合わせ先については、裏表紙をご覧ください。

お願い

- 本端末および付属品の改造はおやめください。
 - 火災・けが・故障の原因となります。
 - 改造が施された機器などの故障修理は、改造部分を元の状態に戻すことをご了承いただいた上でお受けいたします。ただし、改造の内容によっては故障修理をお断りする場合があります。
- 以下のような場合は改造とみなされる場合があります。
 - ・ ディスプレイ部やキー部にシールなどを貼る
 - ・ 接着剤などにより本端末に装飾を施す
 - ・ 外装などをドコモ純正品以外のものに交換するなど
- 改造が原因による故障・損傷の場合は、保証期間内であっても有料修理となります。
- 本端末に貼付されている銘板シールは、はがさないでください。銘板シールが故意にはがされたり、貼り替えられた場合、故障修理をお受けできない場合がありますので、ご注意願います。
- 各種機能の設定などの情報は、本端末の故障・修理やその他お取り扱いによってクリア（リセット）される場合があります。お手数をおかけしますが、その場合は再度設定を実施いただくようお願いいたします。その際、設定によってはパケット通信料が発生する場合があります。
- 修理を実施した場合には、故障箇所に関係なく、Wi-Fi用のMACアドレスおよびBluetoothアドレスが変更される場合があります。
- 本端末にキャッシュカードなど磁気の影響を受けやすいものを近づけますとカードが使えなくなることがありますので、ご注意ください。

- 本端末は防水性能を有しておりますが、本端末内部が濡れたり湿気を帯びてしまった場合は、すぐに電源を切って電池パックを外し、お早めにドコモ指定の故障取扱拠点にて修理を実施することをおすすめいたします。ただし、本端末の状態によって修理できないことがあります。

お客様が作成されたデータおよびダウンロード情報などについて

- 本端末を機種変更や故障修理をする際に、お客様が作成されたデータまたは外部から取り込まれたデータあるいはダウンロードされたデータが変化・消失などする場合があります。これらについて当社は一切の責任を負いません。データの再ダウンロードにより発生するパケット通信料は、当社では補償いたしかねますのであらかじめご了承ください。また、当社の都合によりお客様の端末を代替品と交換することにより修理に代えさせていただく場合がありますが、その際にはこれらのデータなどは一部を除き交換後の製品に移し替えることはできません。

ソフトウェアアップデート

ソフトウェアアップデートとは、本端末をより安全で快適にご利用いただくためにソフトウェアの更新を行う機能です。以下の内容が含まれますので、必ず最新ソフトウェアへのアップデートをお願いいたします。ソフトウェアアップデートの種類としては以下の3つがあります。

● 新機能追加

プリインストールされているアプリや端末機能を更新することで、機能・操作性が向上し、本端末をより快適にご利用いただけます。

● 品質改善

プリインストールされているアプリや端末機能を更新することで、品質が向上し、本端末をより快適にご利用いただけます。

● セキュリティパッチの最新化

セキュリティパッチ（脆弱性を対処するためのソフトウェア）を適用することで、本端末をより安心してご利用いただけます。

本端末に提供されている具体的なソフトウェアアップデートの内容および期間については、ドコモのホームページをご覧ください。
[ドコモのホームページ] ▶ [お客様サポート] ▶ [サポート情報一覧] ▶ [Android™製品のソフトウェアアップデート] ▶ [提供中のソフトウェアアップデート情報]

https://www.docomo.ne.jp/support/product_update/

ソフトウェアアップデートを行う

更新の開始

更新を開始する方法としては以下のいずれかの操作を行います。

- 更新をお知らせする通知から
本端末のステータスバーから更新をお知らせする通知を選択し、更新を開始します。
- 本体設定から
待受画面で▶ [設定] ▶ [端末情報] ▶ [ソフトウェアアップデート] ▶ [更新確認] を選択し、更新を開始します。

更新の流れ

更新は以下の流れで行われます。詳細な操作手順は本端末の表示内容に従ってください。

① 更新ファイルのダウンロードおよびインストール

更新ファイルのインストールの前に「OK」「後で実行」「中止」の確認画面が表示される場合があります。確認画面が表示された場合は、以下のいずれかを選択してソフトウェアアップデートを進めてください。

(1) 「OK」を選択する

すぐに更新ファイルのダウンロード、もしくはインストールを開始します。

(2) 「後で実行」を選択する

更新を開始する時間帯を指定して更新ファイルの予約ダウンロード、予約インストールを開始します。

- 後から更新開始時間帯を変更する場合は、待受画面で▶ [設定] ▶ [端末情報] ▶ [ソフトウェアアップデート] ▶ [自動更新開始時間帯を設定] を選択し、時間帯を設定してください。

2 再起動

- 更新の準備が整い次第、本端末が自動で再起動されます。

3 更新完了の通知

- 更新が無事に完了すると、アップデート完了の通知が表示されます。

注意事項

- ソフトウェアアップデート完了後は、以前のソフトウェアへ戻すことはできません。
- ソフトウェアアップデート中、本端末固有の情報（機種や製造番号など）が当社のサーバーに送信されます。当社は送信された情報を、ソフトウェアアップデート以外の目的には利用いたしません。
- ソフトウェアアップデート中は一時的に各種機能を利用できない場合があります。
- PINコードが設定されているときは、書き換え処理後の再起動の途中で、PINコードを入力する画面が表示され、PINコードを入力する必要があります。
- ソフトウェアアップデートに失敗し、一切の操作ができなくなった場合には、お手数ですがドコモ指定の故障取扱窓口までご相談ください。
- 以下の場合はソフトウェアアップデートができません。事象を解消後に再度お試しください。
 - 通話中
 - 日付・時刻を正しく設定していないとき
 - 必要な電池残量がないとき
 - 内部ストレージに必要な空き容量がないとき
 - 国際ローミング中

- 更新ファイルのダウンロード中は電波状態の良いところで、移動せずに実行することをおすすめします。電波状態が悪い場合には、アップデートを中断することがあります。

主な仕様

本体

品名	KY-43C
サイズ	高さ約112mm×幅約51mm×厚さ約18.1mm
重量	約124g (電池パック装着時)
ディスプレイ	種類：TFT サイズ：約3.4インチ 解像度：横480ピクセル×縦854ピクセル (FWVGA)
サブディスプレイ	種類：有機EL サイズ：約0.9インチ
内蔵メモリ	ROM：8GBバイト※1 RAM：1GBバイト
連続待受時間 ※2※3※4	LTE：約300時間
連続通話時間 ※4※5	VoLTE(AMR-WB)：約420分 VoLTE(HD+)(EVS-SWB)：約420分
充電時間	ACアダプタ 08：約130分 (卓上ホルダKY01使用時：約130分)
無線LAN	対応規格：IEEE802.11b/g/n (2.4GHz) ※6※7 準拠

Bluetooth※8	バージョン：5.1 出力：Bluetooth標準規格 Power Class 1 見通し距離※9：約10m 対応プロファイル※10/コーデック：HSP(1.2)、 HFP (1.7) ※11、A2DP (1.3) ※12、 AVRCP (1.5)、OPP (1.2)、SPP (1.2)、 PBAP (1.2)、PAN (PAN-NAP) (1.0)、 PAN (PANU) (1.0)、MAP (1.2)
動画再生	対応コーデック：MPEG-4、H.263、H.264、 VP8、VP9
音楽再生	対応コーデック：AAC-LC、AAC+、eAAC+、 AAC-ELD、AMR-NB、AMR-WB、FLAC、 MP3、MIDI、Vorbis、PCM/WAVE、Opus
言語	表示言語：日本語、英語 入力言語 (文字入力)：日本語、英語
伝言メモ	保存可能件数：最大100件 1件あたりの最大録音時間：最大60秒
通話音声メモ	保存可能件数：最大50件 1件あたりの最大録音時間：最大60分
リダイヤル表示 件数	最大50件
着信履歴表示 件数	最大50件

- ※1 メモリ容量は、ダウンロードしたデータなどの保存にすべての容量を使用することはできません。使用可能な空き容量については、「ストレージ」(→P.110)をご参照ください。
- ※2 連続待受時間とは、端末を折りたたみ、電波を正常に受信できる静止状態での平均的な利用時間です。

- ※3 連続待受時間は、設定状況、使用環境や通話・メールなどのご利用頻度により、大きく変動します。
- ※4 各種機能のご利用頻度が多い場合、実際の時間は半分以下になることがあります。
- ※5 連続通話時間は、設定状況、使用環境や通話・メールなどのご利用頻度により、大きく変動します。
- ※6 MIMOは未対応です。
- ※7 MU-MIMO（クライアント）は未対応です。
- ※8 本製品およびすべてのBluetooth[®]機能搭載機器は、Bluetooth SIGが定めている方法でBluetooth[®]標準規格に適合していることを確認しており、認証を取得しています。ただし、接続する機器の特性や仕様によっては、操作方法が異なったり、接続してもデータのやりとりができない場合があります。
- ※9 通信機器間の障害物や電波状態により変化します。
- ※10 Bluetooth[®]機器どうしの使用目的に応じた仕様のごとで、Bluetooth[®]標準規格で定められています。
- ※11 音声コーデックmSBC（16kHz）、CVSDに対応しています。
- ※12 音声コーデックSBC、AACに対応しています。

電池パック

品名	電池パック KY01
使用電池	リチウムイオン電池
公称電圧	DC 3.8 V
公称容量	1500 mAh

携帯電話機の比吸収率（SAR）について

この機種KY-43Cの携帯電話機は、国が定めた電波の人体吸収に関する技術基準および電波防護の国際ガイドラインに適合しています。

この携帯電話機は、国が定めた電波の人体吸収に関する技術基準（※1）ならびに、これと同等な国際ガイドラインが推奨する電波防護の許容値を遵守するよう設計されています。この国際ガイドラインは世界保健機関（WHO）と協力関係にある国際非電離放射線防護委員会（ICNIRP）が定めたものであり、その許容値は使用者の年齢や健康状況に関係なく十分な安全率を含んでいます。国の技術基準および国際ガイドラインは電波防護の許容値を人体に吸収される電波の平均エネルギー量を表す比吸収率（SAR：Specific Absorption Rate）で定めており、携帯電話機に対するSARの許容値は2W/kgです。この携帯電話機の側頭部におけるSARの最大値は0.656W/kg（※2）、身体に装着した場合のSARの最大値は0.569W/kg（※3）です。個々の製品によってSARに多少の差異が生じることもありますが、いずれも許容値を満足しています。

携帯電話機は、携帯電話基地局との通信に必要な最低限の送信電力になるよう設計されているため、実際に通話等を行っている状態では、通常SARはより小さい値となります。

この携帯電話機は、側頭部以外の位置でも使用可能です。キャリアケース等のアクセサリをご使用するなどして、身体から1.5センチ以上離し、かつその間に金属（部分）が含まれないようにしてください。このことにより、本携帯電話機が国の技術基準および電波防護の国際ガイドラインに適合していることを確認しています。

世界保健機関は、『携帯電話が潜在的な健康リスクをもたらすかどうかを評価するために、これまで20年以上にわたって多数の研究が行われてきました。今日まで、携帯電話使用によって生じるとされる、いかなる健康影響も確立されていません。』と表明しています。

さらに詳しい情報をお知りになりたい場合には世界保健機関のホームページをご参照ください。

<https://www.who.int/news-room/fact-sheets/detail/electromagnetic-fields-and-public-health-mobile-phones>
SARについて、さらに詳しい情報をお知りになりたい方は、下記のホームページをご参照ください。

総務省のホームページ

<https://www.tele.soumu.go.jp/j/sys/ele/index.htm>

一般社団法人電波産業会のホームページ

<https://www.arib-emf.org/O1denpa/denpa02-02.html>
ドコモのホームページ

<https://www.docomo.ne.jp/product/sar/>

- ※1 技術基準については、電波法関連省令（無線設備規則第14条の2）で規定されています。
- ※2 LTEと同時に使用可能な無線機能を含みます。
- ※3 LTEと同時に使用可能な無線機能を含みます。

Specific Absorption Rate (SAR) Information of Mobile Phones

This model KY-43C mobile phone complies with the Japanese technical regulations and the international guidelines regarding human exposure to radio waves.

This mobile phone was designed in observance of the Japanese technical regulations regarding exposure to radio waves^(*) and the limits of exposure recommended in the international guidelines, which are equivalent to each other. The international guidelines were set out by the International Commission on Non-Ionizing Radiation Protection (ICNIRP), which is in collaboration with the World Health Organization (WHO), and the permissible limits include substantial safety margins designed to assure the safety of all persons, regardless of age and health conditions.

The technical regulations and the international guidelines set out the limits of exposure to radio waves as the Specific Absorption Rate, or SAR, which is the value of absorbed energy in any 10 grams of human tissue over a 6-minute period. The SAR limit for mobile phones is 2.0 W/kg.

The highest SAR value for this mobile phone when tested for use near the head is 0.656W/kg^(*2), and that when worn on the body is 0.569W/kg^(*3). There may be slight differences of the SAR values in individual product, but they all satisfy the limit. The actual value of SAR of this mobile phone while operating can be well below the indicated above. This is due to automatic changes in the power level of the device to ensure it only uses the minimum power required to access the network.

This mobile phone can be used in positions other than against your head. By using accessories such as a belt clip holster that maintains a 1.5cm separation with no metal (parts) between it and the body, this mobile phone is certified the compliance with the Japanese technical regulations and the international guidelines.

The World Health Organization has stated that "a large number of studies have been performed over the last two decades to assess whether mobile phones pose a potential health risk. To date, no adverse health effects have been established as being caused by mobile phone use."

Please refer to the WHO website if you would like more detailed information.

<https://www.who.int/news-room/fact-sheets/detail/electromagnetic-fields-and-public-health-mobile-phones>

Please refer to the websites listed below if you would like more detailed information regarding SAR.

Ministry of Internal Affairs and Communications Website:
<https://www.tele.soumu.go.jp/e/sys/ele/index.htm>

Association of Radio Industries and Businesses Website:
<https://www.arib-emf.org/O1denpa/denpa02-02.html>
(in Japanese only)

NTT DOCOMO, INC. Website:
<https://www.docomo.ne.jp/english/product/sar/>

- *1 The technical regulations are provided in Article 14-2 of Radio Equipment Regulations, a Ministerial Ordinance of the Radio Act.
- *2 Including other radio systems that can be simultaneously used with LTE.
- *3 Including other radio systems that can be simultaneously used with LTE.

FCC Notice

This device complies with part 15 of the FCC Rules. Operation is subject to the following two conditions:

(1) This device may not cause harmful interference, and
(2) this device must accept any interference received, including interference that may cause undesired operation.

Note:

This equipment has been tested and found to comply with the limits for a Class B digital device, pursuant to part 15 of the FCC Rules. These limits are designed to provide reasonable protection against harmful interference in a residential installation.

This equipment generates, uses, and can radiate radio frequency energy and, if not installed and used in accordance with the instructions, may cause harmful interference to radio communications.

However, there is no guarantee that interference will not occur in a particular installation. If this equipment does cause harmful interference to radio or television reception, which can be determined by turning the equipment off and on, the user is encouraged to try to correct the interference by one or more of the following measures:

- Reorient or relocate the receiving antenna.
- Increase the separation between the equipment and receiver.
- Connect the equipment into an outlet on circuit

- different from that to which the receiver is connected.
- Consult the dealer or an experienced radio/TV technician for help and for additional suggestions.

Warning

The user is cautioned that changes or modifications not expressly approved by the manufacturer could void the user's authority to operate the equipment.



FCC RF EXPOSURE INFORMATION

Warning! Read this information before using your phone.

Warning! Read this information before using your phone. In August 1996, the Federal Communications Commission (FCC) of the United States, with its action in Report and Order FCC 96-326, adopted an updated safety standard for human to radio frequency electromagnetic energy emitted by FCC regulated transmitters. Those guidelines are consistent with the safety standard previously set by both U.S. and international standards bodies. The design of this phone complies with the FCC guidelines and these international standards.

Body-worn Operation

This device was tested for typical body-worn operations with the back of the phone kept 0.39 inches (1.0 cm) from the body. To comply with FCC RF exposure

requirements, a minimum separation distance of 0.39 inches (1.0 cm) must be maintained between the user's body and the back of the phone, including the antenna. All beltclips, holsters and similar accessories used by this device must not contain any metallic components. Body-worn accessories that do not meet these requirements may not comply with FCC RF exposure limits and should be avoided.

This device is not intended to be used with a lanyard or strap on the body. The device contains a mounting point that may be used to attach the device to equipment, a backpack or tool belt, etc.

Turn off your phone before flying

You should turn off your phone when boarding any aircraft. To prevent possible interference with aircraft systems, U.S. Federal Aviation Administration (FAA) regulations require you to have permission from a crew member to use your phone while the plane is on the ground. To prevent any risk of interference, FCC regulations prohibit using your phone while the plane is in the air.

■ FCC Certification Information

- The product is certified by Federal Communications Commission (FCC). The product's FCC ID is JOYEB1136.

You can view this certification in the following way.

How to confirm: In the standby screen,  [Settings] ▶ [About phone] ▶ [Compliance information]

輸出管理規制

本製品及び付属品は、日本輸出管理規制（「外国為替及び外国貿易法」及びその関連法令）の適用を受ける場合があります。また米国再輸出規制（Export Administration Regulations）の適用を受ける場合があります。本製品及び付属品を輸出又は再輸出する場合は、お客様の責任及び費用負担において必要となる手続きをお取りください。詳しい手続きについては経済産業省又は米国商務省へお問い合わせください。

知的財産権について

著作権・肖像権について

- お客様が本製品を利用してインターネット上のホームページからダウンロードなどにより取得した文章、画像、ソフトウェアなど第三者が著作権を有するコンテンツは、私的使用目的の複製や引用など著作権法上認められた場合を除き、著作権者に無断で複製、改変、公衆送信など行うことはできません。また、お客様が本製品を利用して他人の肖像を本人の同意なしにインターネット上のホームページに掲載するなどして不特定多数に公開することは、肖像権を侵害するおそれがありますのでお控えください。

商標について

- 「FOMA」、「dメニュー」、「mopera U」、「ビジネスmopera」、「デコメ[®]」、「デコメール[®]」、「WORLD WING」、「公共モード」、「WORLD CALL」、「おまかせロック」、「エリアメール」、「イマドコサーチ」、「iチャンネル」、「spモード」、「あんしんマネージャー」、「dmenu」ロゴ、「iチャンネル」ロゴ、「エリアメール」ロゴ、「ドコモ電話帳」ロゴは（株）NTTドコモの商標または登録商標です。
- 「DIGNO」は、京セラ株式会社の登録商標です。
- キャッチホンは日本電信電話株式会社の登録商標です。
- Bluetooth[®]ワードマークおよびロゴは登録商標であり、Bluetooth SIG, Inc.が所有権を有します。
- Wi-Fi[®]、Wi-Fi CERTIFIED[®] ロゴ、Wi-Fi Direct[®]はWi-Fi Allianceの登録商標です。Wi-Fi CERTIFIED™、WPA™、WPA2™、WPA3™はWi-Fi Allianceの商標です。



- Microsoft[®]、Windows[®]およびWindows[®] 10/Windows[®] 11は米国Microsoft Corporationの米国およびその他の国における登録商標です。Microsoft[®] Windows[®] の正式名称は、Microsoft[®] Windows[®] Operating Systemです。
- microSD、microSDHCロゴはSD-3C, LLCの商標です。
- 文字変換は、オムロンソフトウェア株式会社のiWnn IMEを使用しています。iWnn IME©OMRON SOFTWARE Co., Ltd. 2009-2023 All Rights Reserved. THIS PRODUCT IS LICENSED UNDER THE MPEG-4 VISUAL PATENT PORTFOLIO LICENSE FOR THE PERSONAL AND NON-COMMERCIAL USE OF A CONSUMER FOR (i) ENCODING VIDEO IN COMPLIANCE WITH THE MPEG-4 VISUAL STANDARD ("MPEG-4 VIDEO") AND/OR (ii) DECODING MPEG-4 VIDEO THAT WAS ENCODED BY A CONSUMER ENGAGED IN A PERSONAL AND NONCOMMERCIAL ACTIVITY AND/OR WAS OBTAINED FROM A VIDEO PROVIDER LICENSED BY MPEG LA TO PROVIDE MPEG-4 VIDEO. NO LICENSE IS GRANTED OR SHALL BE IMPLIED FOR ANY OTHER USE. ADDITIONAL INFORMATION INCLUDING THAT RELATING TO PROMOTIONAL, INTERNAL AND COMMERCIAL USES AND LICENSING MAY BE OBTAINED FROM MPEG LA, LLC. SEE [HTTP://WWW.MPEGLA.COM](http://www.mpegla.com). THIS PRODUCT IS LICENSED UNDER THE AVC PATENT PORTFOLIO LICENSE FOR THE PERSONAL USE OF A CONSUMER OR OTHER USES IN WHICH IT DOES NOT RECEIVE REMUNERATION TO (i) ENCODE

VIDEO IN COMPLIANCE WITH THE AVC STANDARD ("AVC VIDEO") AND/OR (ii) DECODE AVC VIDEO THAT WAS ENCODED BY A CONSUMER ENGAGED IN A PERSONAL ACTIVITY AND/OR WAS OBTAINED FROM A VIDEO PROVIDER LICENSED TO PROVIDE AVC VIDEO. NO LICENSE IS GRANTED OR SHALL BE IMPLIED FOR ANY OTHER USE. ADDITIONAL INFORMATION MAY BE OBTAINED FROM MPEG LA, LLC. SEE HTTP://WWW.MPEGLA.COM.

- 本製品の一部に、Independent JPEGGroupが開発したモジュールが含まれています。
- 本製品には、株式会社リムコーポレーションの書体を搭載しています。
- USB Type-C™はUSB Implementers Forumの商標です。
- その他、本書に記載している会社名、製品名は、各社の商標または登録商標です。
なお、本文中では、TM、®マークは表記していません。
- 本書に明示されていないすべての権利は、その所有者に帰属します。
- この取扱説明書で説明されている本製品にインストールされているソフトウェアについては、お客様に使用権が許諾されています。本ソフトウェアのご使用に際しては、以下の点に注意ください。
 - (a) ソフトウェアのソースコードの全部または一部について、複製、頒布、改変、解析、リバースエンジニアリングまたは導出を行ってはなりません。
 - (b) 法律や規則に違反して、ソフトウェアの全部または一部を輸出してはなりません。

(c) ソフトウェアの商品性、特定目的への適合性、第三者知的財産権の非侵害などの黙示の保証を行うものではありません。ただし、ソフトウェアに含まれている、GNU General Public License (GPL)、GNU Library/Lesser General Public License (LGPL) およびその他のオープンソースソフトウェアのライセンスに基づくソフトウェアならびに京セラ株式会社が許諾を受けたソフトウェアのご使用に際しては、当該ソフトウェアのライセンス条件が優先して適用されます。

なお、オープンソースソフトウェアについては、以降に明示しておきます「**■オープンソースソフトウェアについて**」をご確認ください。

■ オープンソースソフトウェアについて

本製品は、GNU General Public License (GPL)、GNU Library/Lesser General Public License (LGPL)、その他のオープンソースソフトウェアのライセンス条件が適用されるソフトウェアを含みます。GPL、LGPLおよびその他のライセンスの具体的な条件については、本製品の「端末情報」からご参照いただけます。詳細については京セラ株式会社のホームページをご覧ください。

本製品には、京セラ株式会社が著作権を有するソフトウェアおよび京セラ株式会社が許諾を受けたソフトウェアが含まれています。本製品に含まれる、京セラ株式会社がオープンソースソフトウェアの規格やライセンスに準拠し設計、開発したソフトウェアの著作権は京セラ株式会社または第三者が有しており、著作権法上認められた使用法および京セラ株式会社が別途認めた使用法を除き、お客様は京セラ株式会社に無断で頒布、複製、改変、公衆送信等の使用を行うことはできません。

License

【OpenSSL License】

Copyright © 1998-2011 The OpenSSL Project. All rights reserved.

This product includes software developed by the OpenSSL Project for use in the OpenSSL Toolkit. (<https://www.openssl.org/>)

THIS SOFTWARE IS PROVIDED BY THE OpenSSL PROJECT "AS IS" AND ANY EXPRESSED OR IMPLIED WARRANTIES, INCLUDING, BUT NOT LIMITED TO, THE IMPLIED WARRANTIES OF MERCHANTABILITY AND FITNESS FOR A PARTICULAR PURPOSE ARE DISCLAIMED. IN NO EVENT SHALL THE OpenSSL PROJECT OR ITS CONTRIBUTORS BE LIABLE FOR ANY DIRECT, INDIRECT, INCIDENTAL, SPECIAL, EXEMPLARY, OR CONSEQUENTIAL DAMAGES (INCLUDING, BUT NOT LIMITED TO, PROCUREMENT OF SUBSTITUTE GOODS OR SERVICES;

LOSS OF USE, DATA, OR PROFITS; OR BUSINESS INTERRUPTION) HOWEVER CAUSED AND ON ANY THEORY OF LIABILITY, WHETHER IN CONTRACT, STRICT LIABILITY, OR TORT (INCLUDING NEGLIGENCE OR OTHERWISE) ARISING IN ANY WAY OUT OF THE USE OF THIS SOFTWARE, EVEN IF ADVISED OF THE POSSIBILITY OF SUCH DAMAGE.

【Original SSLeay License】

Copyright © 1995-1998 Eric Young (eay@cryptsoft.com)
All rights reserved.

This product includes cryptographic software written by

Eric Young (eay@cryptsoft.com)

THIS SOFTWARE IS PROVIDED BY ERIC YOUNG "AS IS" AND ANY EXPRESS OR IMPLIED WARRANTIES, INCLUDING, BUT NOT LIMITED TO, THE IMPLIED WARRANTIES OF MERCHANTABILITY AND FITNESS FOR A PARTICULAR PURPOSE ARE DISCLAIMED. IN NO EVENT SHALL THE AUTHOR OR CONTRIBUTORS BE LIABLE FOR ANY DIRECT, INDIRECT, INCIDENTAL, SPECIAL, EXEMPLARY, OR CONSEQUENTIAL DAMAGES (INCLUDING, BUT NOT LIMITED TO, PROCUREMENT OF SUBSTITUTE GOODS OR SERVICES; LOSS OF USE, DATA, OR PROFITS; OR BUSINESS INTERRUPTION) HOWEVER CAUSED AND ON ANY THEORY OF LIABILITY, WHETHER IN CONTRACT, STRICT LIABILITY, OR TORT (INCLUDING NEGLIGENCE OR OTHERWISE) ARISING IN ANY WAY OUT OF THE USE OF THIS SOFTWARE, EVEN IF ADVISED OF THE POSSIBILITY OF SUCH DAMAGE.

索引

あ

アカウント	78	dメニュー	81
アカウント設定	109	URL入力	82
明るさのレベル	96	Web設定	83
アクセスポイント	104	お気に入り	83
アクセスポイント初期化	104	画像保存	82
アフターサービス	138	検索	82
アプリ権限設定	54	サイト閲覧履歴	83
アプリ情報	110	操作	82
アプリ使用履歴	55	ダウンロード履歴	84
アプリの有効／無効	110	タブ操作	82
アラーム	86	ホームページ	81
暗号化	101	ホームページ設定	83
暗証番号	98	文字検索	83
PINコード	99	文字のコピー	82
PINロック解除コード	99	英語ガイドンス	66
PUKコード	99	エニーキーアンサー	66
機能ロックNo.	99	絵文字入力	52
機能ロックNo.変更	99	エラーメッセージ	138
ネットワーク暗証番号	99	エリアメール	121
あんしんスキャン	123	遠隔操作設定	66
あんしんセキュリティ	123	応答拒否SMSの編集	66
あんしんナンバーチェック	123	応答メッセージ	64
あんしんフィルター	124	オート着信	66
あんしんマネージャー	107	オープンソースソフトウェア	150
位置情報	111	オープンソースライセンス	107
ウェブブラウザ	81	オープン通話	66
		お気に入り	83
		お知らせLED	96
		お知らせアイコン	33
		お手入れ	24
		オフィスリンク	68
		主な仕様	143

音声レコーダー	89
音量	97
着信	60
通話	62

か

カーソルキー	27、30
外部ストレージ	42
外部接続端子	28
カウントダウンタイマー	88
顔文字入力	52
各部の名称	27
カスタマイズキー	28、56
仮想プライベートネットワーク	107
壁紙	95
壁紙設定	95
画面ロック	100
カレンダー	85
簡易設定	113
漢字チェック	90
気圧調整穴	28
キー照明	95
記号入力	52
機内モード	103
機能別ロック	100
機能ロックNo.	99
機能ロックNo.変更	99
キャッチホン	65
切り取り	53
緊急速報「エリアメール」	121

緊急通報	59
クリアキー	28
言語と入力	109
公共モード（電源OFF）設定	66
公衆電話着信拒否	67
国際電話	60
故障かな？と思ったら	134
コピー	53、115

さ

災害用伝言版	121
材質一覧	15
サイト閲覧履歴	83
サイレントモード	97
サウンド設定	96
サブディスプレイ	35
時刻設定	112
充電	45
ACアダプタ	46
DCアダプタ	49
卓上ホルダ	47
パソコン	49
充電時間	143
充電ランプ	29、35
終了キー	28
受話口	27
仕様	143
肖像権	149
商標	149
ショートカット	30

初期設定	54	端末リセット	113
スクリーンショット	36	知的財産権	149
スケジュール削除	86	着信LED	96
スケジュール登録	85	着信音	96
ステータスアイコン	34	着信音量	60
ステータスバー	32、33	着信拒否	61
お知らせアイコン	33	SMS送信	61
ステータスアイコン	34	着信拒否設定	67
ステップアップ着信	66	着信時バイブ	96
ストッパー	29	着信設定	66
ストップウォッチ	88	着信通知	66
ストラップ	37	着信ランプ	29、35
ストラップ取付部	28	着信履歴	63
ストレージ	110	著作権	149
スピーカー	27	通知アイコン	32
世界時計	88	内容確認	33
セキュリティ設定	98	通知音	96
設定メニュー	95	通知設定	96
センターキー	27	通知不可能着信拒否	67
操作作用暗証番号	98	通知リスト	34
送話口	28	通話音声メモ	
ソフトウェアアップデート	141	再生	65
		設定	64
		録音開始	63
		通話音量	62
		通話後録音	64
		通話時間	143
		通話設定	65
		定型文	53
		ディスプレイ	27
		ディスプレイ設定	95
		データ移動	115
た			
耐衝撃性能	21		
ダイヤルキー	27		
タスク管理	55		
短縮ダイヤル	58		
端末管理アプリ	98		
端末情報	108		

データ管理	115
データコピー	115
データ消去	113
データ使用量	105
データスイッチ	92
データ通信制限	101
データ転送	117
デコメール	73
テザリング	106
天気アプリ	90
電源	
入れる	49
切る	49
電源キー	28
伝言メモ	
応答	61
再生	61、65
設定	64
転送でんわサービス	65
電卓	86
電池残量	108
電池パック	29、44
寿命	45
取り付け	44
取り外し	45
電話	57
受ける	60
かける	57
通話中の操作	62
通話の追加	62
電話帳	68
SMS	70

確認	69
グループ	71
検索	69
削除	70
電話をかける	70
登録	68
バックアップ	70
復元	70
編集	70
メール	70
電話番号（自分）	36
登録外着信拒否	67
ドコモ位置情報	107
ドコモ故障問い合わせ	68
ドコモサービス	107
ドコモ総合案内・受付	68
ドコモメール	72
作成	72
サブメニュー	73
受信	74
送信	72
デコメール®	73
添付ファイル	73
メール問い合わせ	74
ドライブモード	97
トラブルシューティング	134

な

内線着信	66
内蔵Bluetoothアンテナ部	29

内蔵GPSアンテナ部	29
内蔵Wi-Fiアンテナ部	29
内蔵サブアンテナ部	29
内蔵メインアンテナ部	29
内部ストレージ	114
入力設定（文字入力）	53
認証情報	101
ネットワーク暗証番号	99
ネットワークサービス	65
ネットワーク制限	105
ネットワーク設定	101

は

バイブパターン	96
パスコード	118
パスワード	
dアカウントパスワード	99
画面ロック	100
パソコンと接続	116
バックアップ	91
バックライト点灯時間	96
発信キー	27
発信者番号通知	65
発信設定	65、67
発着信設定	65
バッテリーケアモード	108
バッテリーセーバー	108
貼り付け	53
範囲選択	53
番号指定拒否	67

番号通知お願いサービス	66
比吸収率	144
非通知着信拒否	67
日付設定	112
ファイル操作	114
ファイルマネージャー	116
フォーカスモード	32
フォントサイズ	95
復元	92
不在着信表示	61
プッシュ信号	58
ブラウザキー	28
プレフィックス設定	67
プロフィール	36
ペア設定	118
ポインター設定	109
ポインター操作	31
防塵性能	21
防水性能	21
ホームページ	81
ホームページ設定	83
保証	138
保存容量	143
本体付属品	1
本体メモリ	114

ま

マイク	28
待受画面	32
待受時間	143

マナーキー	28
マナーモード	97
水抜き	26
無線設定	101
迷惑電話ストップサービス	66
メール	
+メッセージ	74
PCメール	78
ドコモメール	72
メールアカウント	78
メールアドレス (自分)	37
メールキー	27
メニュー一覧	131
メモ帳	89
確認	89
削除	89
登録	89
文字切替	49
文字修正	
バック機能	50
戻す機能	50
文字入力	49
2タッチ入力	51
絵文字	52
顔文字	52
記号	52
切り取り	53
コピー	53
サブメニュー	53
定型文	53
入力設定	53
貼り付け	53

範囲選択	53
予測変換機能	50
リセット	54
文字入力設定	53
文字変換	50
モバイルデータ	105
モバイルネットワーク	103

や

ユーザー補助	112
優先ネットワークモード	103
輸出管理規制	148
予測変換機能	50
呼出動作開始時間設定	66

ら

リアカバー	29
取り付け	23
取り外し	23
リセット	113
文字入力	54
リダイヤル	63
利用制限	100
履歴表示 (ウェブブラウザ)	83
留守番電話サービス	65
連続通話時間	143
連続待受時間	143
ロックNo.	100
ロック設定	98

英数字

APN.....	104
Bluetooth.....	118
サブメニュー操作.....	119
接続解除.....	119
接続要求.....	119
データ受信.....	120
データ送信.....	120
登録解除.....	119
登録要求.....	119
パスコード.....	118
ペア設定.....	118
Bluetooth通話.....	63
Bluetoothテザリング.....	106
Device Control.....	93
Device Controlについて.....	49
dアカウント設定.....	107
dアカウントパスワード.....	99
dメニュー.....	81
FAQ.....	134
GPS.....	111
License.....	151
MENUキー.....	27
microSDカード.....	42
取り付け.....	43
取り外し.....	44
nanoSIMカード.....	38
取り付け.....	38
取り外し.....	40
nanoSIMカードスロット.....	29

OfficeSuite.....	90
PCメール.....	78
アカウント.....	78
削除.....	80
作成.....	78
受信.....	79
設定.....	81
送信.....	78
転送.....	80
添付ファイル.....	79
表示.....	79
返信.....	80
PINコード.....	99
PINロック解除.....	101
PINロック解除コード.....	99
PUKコード.....	99
SAR.....	144、145
SDカードバックアップ.....	91
SIM PINの変更.....	100
SIMカードロック.....	100
SMS.....	
着信拒否.....	61
USB設定.....	109
USBテザリング.....	106
VoLTE.....	57
VPN.....	107
Web.....	81
Wi-Fi.....	102
詳細設定.....	102
切断.....	103
データ使用量.....	105
Wi-Fi Direct.....	103

Wi-Fiアクセスポイント.....	106
WORLD CALL	60
2タッチ入力.....	51
+メッセージ.....	74

マナーもいっしょに携帯しましょう

本端末を使用する場合は、周囲の方の迷惑にならないように注意しましょう。

こんな場合は必ず電源を切りましょう

■ 使用禁止の場所にいる場合

航空機内や病院では、各航空会社または各医療機関の指示に従ってください。使用を禁止されている場所では、電源を切ってください。

こんな場合は公共モードに設定しましょう

■ 運転中の場合

自動車などを運転中の使用にはご注意ください。法令で定める場合を除き、運転中に本端末の画面を注視したり、手で持って通話することは、罰則の対象となります。

■ 劇場・映画館・美術館・図書館など公共の場所にいる場合

静かにするべき公共の場所で本端末を使用すると、周囲の方への迷惑になります。

使用する場所や声・着信音の大きさに注意しましょう

- レストランやホテルのロビーなどの静かな場所で本端末を使用する場合は、声の大きさなどに気をつけましょう。
- 街の中では、通行の妨げにならない場所で使用しましょう。

こんな機能が公共のマナーを守ります

かかってきた電話に応答しない設定や、本端末から鳴る音を消す設定など、便利な機能があります。

● マナーモード (→P.97)

本端末から鳴る音を消します。

● 公共モード (電源OFF) (→P.65)

電話をかかってきた相手に、電源を切る必要がある場所にいる旨のガイダンスを流し、自動的に電話を終了します。

● バイブ (→P.96)

電話がかかってきたことを、振動で知らせます。

● 伝言メモ (→P.64)

電話に出られない場合に、電話をかかってきた相手の方の用件を録音します。

※その他にも、留守番電話サービス (→P.65)、転送でんわサービス (→P.65) などのオプションサービスが利用できます。

本端末から ▶お気に入り▶dメニュー▶My docomo

パソコンから My docomo(<https://www.docomo.ne.jp/mydocomo/>)

- システムメンテナンスやご契約内容などにより、ご利用になれない場合があります。
- 「My docomo」のご利用には、「ネットワーク暗証番号」や「dアカウントのID/パスワード」が必要です。

海外からのお問い合わせ先（紛失・盗難・つながらない場合など）

■ドコモの携帯電話からの場合

[+]を画面表示 **-81-3-6832-6600**（無料）

（「+」は「0」キーを1秒以上押します。）

※「+」発信のかわりに国際電話アクセス番号でも発信できます。

■一般電話などからの場合

滞在国の国際電話
アクセス番号 **-81-3-6832-6600**（有料）

※日本向け通話料がかかります。

※国際電話アクセス番号については、ドコモのホームページをご覧ください。

受付時間 24時間（年中無休）

- 番号をよくご確認の上、お間違いのないようにおかけください。
- 紛失・盗難などにあわれたら、速やかに利用中断手続きをお取りください。
- お客様が購入された端末に故障が発生した場合は、ご帰国後にドコモ指定の故障取扱拠点へご持参ください。

総合お問い合わせ

お問い合わせはこちら▶



ドコモのホームページ

<https://www.docomo.ne.jp/support/inquiry/>

総合お問い合わせ先 (ドコモ インフォメーションセンター)

■ドコモの携帯電話専用窓口(無料)

※一般電話などからはご利用になれません。

☎ 151

受付時間 午前9:00~午後8:00 (年中無休)

ahamoプランをご契約のお客さま

■故障等のお問い合わせ

ahamoのホームページ

<https://ahamo.com/>



モバイルリサイクルネットワーク
携帯電話のPHSの回収に協力。

ご不要になった携帯電話などは、自社・他社製品を問わず回収をしていますので、お近くのドコモショップへお持ちください。

※回収対象:携帯電話、PHS、電池パック、充電器、
卓上ホルダ(自社・他社製品を問わず回収)



マナーもいっしょに携帯しましょう。

◎公共の場所で携帯電話をご利用の際は、
周囲の方への心くばりを忘れずに。



あぶない!
電池への衝撃



LI-Ion00

販売元 株式会社NTTドコモ

製造元 京セラ株式会社

故障お問い合わせ・修理お申込み先

■ドコモの携帯電話専用窓口(無料)

※一般電話などからはご利用になれません。

☎ 113

■一般電話などからの場合

 **0120-800-000**

※一部のIP電話からは接続できない場合があります。

受付時間 24時間 (年中無休)

- 番号をよくご確認の上、お間違いのないようにおかけください。
- 各種手続き、故障・アフターサービスについては、上記お問い合わせ先にご連絡いただくか、ドコモのホームページにてお近くのドコモショップなどをご確認の上、お問い合わせください。
- オンライン修理受付サービスについては、ドコモのホームページをご覧ください。

ドコモのホームページ

<https://www.docomo.ne.jp/support/inquiry/repair/>



法人のお客さま向けお問い合わせ先 (ドコモ・コーポレートインフォメーションセンター)

 **0120-003300**

受付時間 午前9:00~午後5:00 (土・日・祝日・年末年始を除く)

- 番号をよくご確認の上、お間違いのないようにおかけください。