

ご利用の前に必ずお読みください

DuraForce EX

KY-51D

クイックスタートガイド

●本書には注意事項が記載されております。お読みになった後は大切に保管してください。
●詳しい操作説明については、本端末に掲載の「取扱説明書」アプリ(eトリスツ)またはドコモのホームページ掲載の取扱説明書(PDFファイル)をご覧ください。

●本書には注意事項が記載されております。お読みになった後は大切に保管してください。
●詳しい操作説明については、本端末に掲載の「取扱説明書」アプリ(eトリスツ)またはドコモのホームページ掲載の取扱説明書(PDFファイル)をご覧ください。

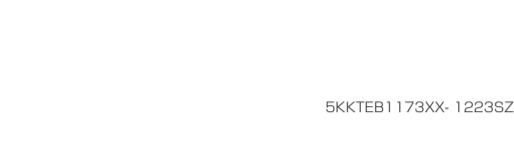

5 nanoSIMカード／microSDカードトレイを本体に差し込んで、奥までまっすぐ押し込む

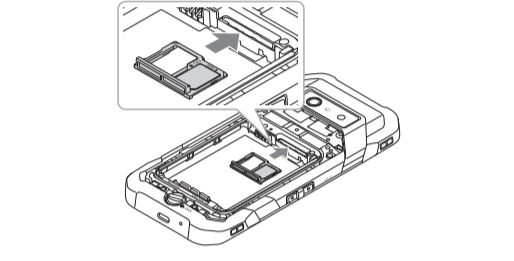







6 電池パックを取り付ける

- nanoSIMカード／microSDカードトレイが確実に取り付けられていることを確認してから、電池パックを取り付けてください。

- 接続部の位置を確かめて、電池パックをスライドさせて確実に押し込んでください。



●次の絵表示の区分は、お守りいただく内容を説明しています。

	禁止(してはいけないこと)を示す記号です。
	分解してはいけないことを示す記号です。
	水がかかる場所で使用したり、水に濡らしたりしてはいけないことを示す記号です。
	濡れた手で扱ってはいけないことを示す記号です。
	指示に基づき行為の強制(必ず実行していただくこと)を示す記号です。
	電源プラグをコンセントから抜いていただくことを示す記号です。

●この表示は、充電時や通話中に、本体が充電状態であることを示すため、充電が完了したときに消滅する場合があります。

●この表示は、充電時や通話中に、本体が充電状態であることを示すため、充電が完了したときに消滅する場合があります。

●この表示は、充電時や通話中に、本体が充電状態であることを示すため、充電が完了したときに消滅する場合があります。

●この表示は、充電時や通話中に、本体が充電状態であることを示すため、充電が完了したときに消滅する場合があります。

●この表示は、充電時や通話中に、本体が充電状態であることを示すため、充電が完了したときに消滅する場合があります。

●この表示は、充電時や通話中に、本体が充電状態であることを示すため、充電が完了したときに消滅する場合があります。

各部の名称と機能

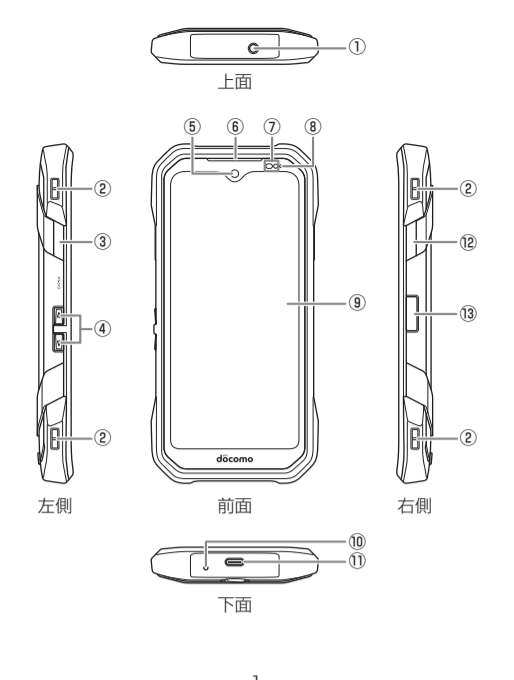

1 -

7 電池ロックを「LOCK」の方向(左側)にスライドさせる

- 電池ロックがロックされ、電池パックが固定されます。

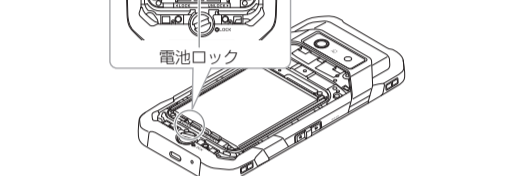





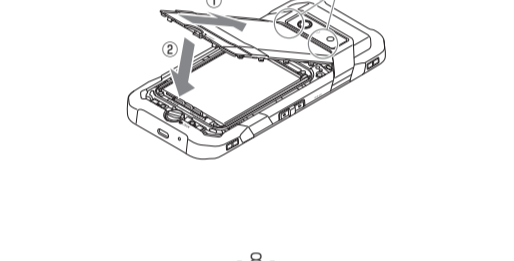



8 リアカバーを取り付ける

- ロックノブが「FREE」になっていることを確認してください。
- リアカバーのツメ2箇所を端末上部の凹部にはめてから(①)、リアカバーのツメを端末上部の凹部にはめてから(②)、リアカバーを取り付け後は確実に閉じられていることを目視でも確認してください。



2 -

1.本端末、電池パック、アダプタ、nanoSIMカードの取り扱いについて(共通)

	
	高温になる場所や熱のこもりやすい場所(火のそば、暖房器具のそば、こたつや布団の中、直射日光の当たる場所、炎天下の車内など)で使用、保管、放置しないでください。 <p> 火災、やけど、けが、感電などの原因となります。</p>
	電子レンジ、IH調理器などの加熱調理器、圧力釜などの高压容器に入れたり、近くに置いたりしないでください。 <p> 火災、やけど、けが、感電などの原因となります。</p>
	砂や土、泥をかきたり、直に置いたりしないでください。また、砂などが付着した手で触れないでください。 <p> 火災、やけど、けが、感電などの原因となります。</p>
	水などの液体(飲料水、汗、海水、ベットの尿など)で濡れた状態では、充電しないでください。 <p> 防水性能については以下をご参照ください。 →P.37「防水／防塵／耐衝撃性能」</p>
	水などの液体(飲料水、汗、海水、ベットの尿など)で濡らさないでください。 <p> 火災、やけど、けが、感電などの原因となります。</p>
	水などの液体(飲料水、汗、海水、ベットの尿など)で濡らさないでください。 <p> 火災、やけど、けが、感電などの原因となります。</p>
	水などの液体(飲料水、汗、海水、ベットの尿など)で濡らさないでください。 <p> 火災、やけど、けが、感電などの原因となります。</p>

●この表示は、充電時や通話中に、本体が充電状態であることを示すため、充電が完了したときに消滅する場合があります。

●この表示は、充電時や通話中に、本体が充電状態であることを示すため、充電が完了したときに消滅する場合があります。

●この表示は、充電時や通話中に、本体が充電状態であることを示すため、充電が完了したときに消滅する場合があります。

●この表示は、充電時や通話中に、本体が充電状態であることを示すため、充電が完了したときに消滅する場合があります。

●この表示は、充電時や通話中に、本体が充電状態であることを示すため、充電が完了したときに消滅する場合があります。

●この表示は、充電時や通話中に、本体が充電状態であることを示すため、充電が完了したときに消滅する場合があります。

●この表示は、充電時や通話中に、本体が充電状態であることを示すため、充電が完了したときに消滅する場合があります。

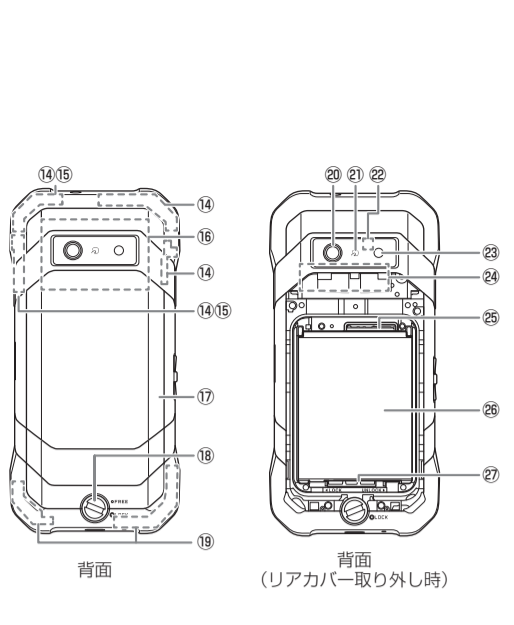

3 -

9 リアカバー全体に汗きがないように注意しながら、端末上部(カメラ側)から順に矢印の箇所を押してしっかりと閉じる

- ロックノブが「FREE」になっていること、電池ロックが「LOCK」になっていることを確認してください。リアカバーを無理にロックしすぎると、破損するおそれがあります。
- 電池ロックがロックされていないと、リアカバーは閉じられません。
- リアカバーが浮いていると防水／防塵性能が発揮できません。リアカバーを取り付け後は確実に閉じられていることを目視でも確認してください。

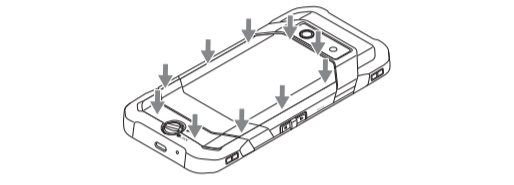

10 ロックノブを時計回りに回す

- 「LOCK」の表示側にノブが合うまで回します。ロックされると「LOCK」の左側の○が赤になります。

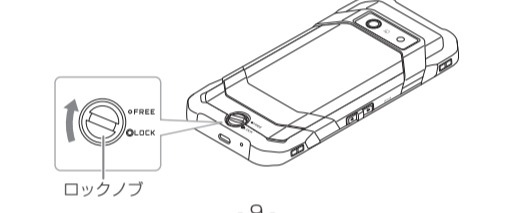

4 -

●この表示は、充電時や通話中に、本体が充電状態であることを示すため、充電が完了したときに消滅する場合があります。

●この表示は、充電時や通話中に、本体が充電状態であることを示すため、充電が完了したときに消滅する場合があります。

●この表示は、充電時や通話中に、本体が充電状態であることを示すため、充電が完了したときに消滅する場合があります。

●この表示は、充電時や通話中に、本体が充電状態であることを示すため、充電が完了したときに消滅する場合があります。

●この表示は、充電時や通話中に、本体が充電状態であることを示すため、充電が完了したときに消滅する場合があります。

●この表示は、充電時や通話中に、本体が充電状態であることを示すため、充電が完了したときに消滅する場合があります。

●この表示は、充電時や通話中に、本体が充電状態であることを示すため、充電が完了したときに消滅する場合があります。

●この表示は、充電時や通話中に、本体が充電状態であることを示すため、充電が完了したときに消滅する場合があります。

●この表示は、充電時や通話中に、本体が充電状態であることを示すため、充電が完了したときに消滅する場合があります。

●この表示は、充電時や通話中に、本体が充電状態であることを示すため、充電が完了したときに消滅する場合があります。

●この表示は、充電時や通話中に、本体が充電状態であることを示すため、充電が完了したときに消滅する場合があります。

●この表示は、充電時や通話中に、本体が充電状態であることを示すため、充電が完了したときに消滅する場合があります。

●この表示は、充電時や通話中に、本体が充電状態であることを示すため、充電が完了したときに消滅する場合があります。

●この表示は、充電時や通話中に、本体が充電状態であることを示すため、充電が完了したときに消滅する場合があります。

●この表示は、充電時や通話中に、本体が充電状態であることを示すため、充電が完了したときに消滅する場合があります。

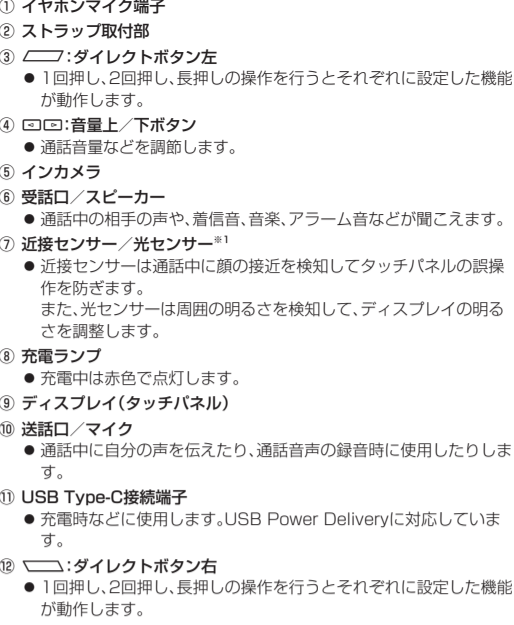

5 -

●この表示は、充電時や通話中に、本体が充電状態であることを示すため、充電が完了したときに消滅する場合があります。

電源の入れかた

① 画面が表示されるまで(電源ボタン)を長押し

- 初めて本端末の電源を入れたときに初期設定を行ってください。

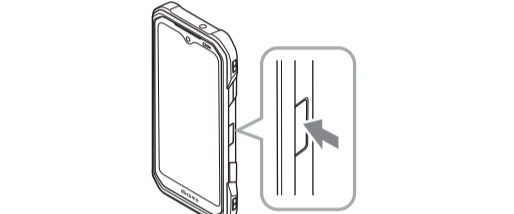

② スタート画面を上にもスライドし、画面ロックを解除

- ホーム画面が表示されます。

●この表示は、充電時や通話中に、本体が充電状態であることを示すため、充電が完了したときに消滅する場合があります。

●この表示は、充電時や通話中に、本体が充電状態であることを示すため、充電が完了したときに消滅する場合があります。

●この表示は、充電時や通話中に、本体が充電状態であることを示すため、充電が完了したときに消滅する場合があります。

●この表示は、充電時や通話中に、本体が充電状態であることを示すため、充電が完了したときに消滅する場合があります。

●この表示は、充電時や通話中に、本体が充電状態であることを示すため、充電が完了したときに消滅する場合があります。

●この表示は、充電時や通話中に、本体が充電状態であることを示すため、充電が完了したときに消滅する場合があります。

●この表示は、充電時や通話中に、本体が充電状態であることを示すため、充電が完了したときに消滅する場合があります。

●この表示は、充電時や通話中に、本体が充電状態であることを示すため、充電が完了したときに消滅する場合があります。

●この表示は、充電時や通話中に、本体が充電状態であることを示すため、充電が完了したときに消滅する場合があります。

●この表示は、充電時や通話中に、本体が充電状態であることを示すため、充電が完了したときに消滅する場合があります。

●この表示は、充電時や通話中に、本体が充電状態であることを示すため、充電が完了したときに消滅する場合があります。

●この表示は、充電時や通話中に、本体が充電状態であることを示すため、充電が完了したときに消滅する場合があります。

●この表示は、充電時や通話中に、本体が充電状態であることを示すため、充電が完了したときに消滅する場合があります。

●この表示は、充電時や通話中に、本体が充電状態であることを示すため、充電が完了したときに消滅する場合があります。

●この表示は、充電時や通話中に、本体が充電状態であることを示すため、充電が完了したときに消滅する場合があります。

●この表示は、充電時や通話中に、本体が充電状態であることを示すため、充電が完了したときに消滅する場合があります。

●この表示は、充電時や通話中に、本体が充電状態であることを示すため、充電が完了したときに消滅する場合があります。

●この表示は、充電時や通話中に、本体が充電状態であることを示すため、充電が完了したときに消滅する場合があります。







●この表示は、充電時や通話中に、本体が充電状態であることを示すため、充電が完了したときに消滅する場合があります。



●この表示は、充電時や通話中に、本体が充電状態であることを示すため、充電が完了したときに消滅する場合があります。

●この表示は、充電時や通話中に、本体が充電状態であることを示すため、充電が完了したときに消滅する場合があります。

●この表示は、充電時や通話中に、本体が充電状態であることを示すため、充電が完了したときに消滅する場合があります。

-  ●スリープモードの移行／解除をします。
- 画面が表示されるまで長押しして電源を入れます(→P.10)。
- 電源が入っている状態で1秒以上押しすとメニューが表示され、「緊急通報」[電源を切る]「再起動」[画面の保存]「バッテリー交換」などの操作ができます。
- 指紋を登録している場合は、指紋認証での画面ロック解除ができます。

-  ●内蔵Bluetooth[®]／Wi-Fiアンテナ部^{®2}
-  ●NFC(FelCa[®])対応アンテナ部^{®2}
-  ●ロックノブ
-  ●アウトカメラ
-  ● マークを読み取り機にかざしておサイフケータイとして利用できます。

-  ●撮影ライト／ライト
-  ●nanoSIMカード／microSDカードトレイ
-  ●電池ロック
- *1 センサー部分にはシールなどを貼らないでください。
- *2 本体に内蔵されています。手で覆うと通信品質に影響を及ぼす場合があります。

●この表示は、充電時や通話中に、本体が充電状態であることを示すため、充電が完了したときに消滅する場合があります。

●この表示は、充電時や通話中に、本体が充電状態であることを示すため、充電が完了したときに消滅する場合があります。

●この表示は、充電時や通話中に、本体が充電状態であることを示すため、充電が完了したときに消滅する場合があります。

●この表示は、充電時や通話中に、本体が充電状態であることを示すため、充電が完了したときに消滅する場合があります。

●この表示は、充電時や通話中に、本体が充電状態であることを示すため、充電が完了したときに消滅する場合があります。

●この表示は、充電時や通話中に、本体が充電状態であることを示すため、充電が完了したときに消滅する場合があります。

●この表示は、充電時や通話中に、本体が充電状態であることを示すため、充電が完了したときに消滅する場合があります。

●この表示は、充電時や通話中に、本体が充電状態であることを示すため、充電が完了したときに消滅する場合があります。

●この表示は、充電時や通話中に、本体が充電状態であることを示すため、充電が完了したときに消滅する場合があります。

●この表示は、充電時や通話中に、本体が充電状態であることを示すため、充電が完了したときに消滅する場合があります。

●この表示は、充電時や通話中に、本体が充電状態であることを示すため、充電が完了したときに消滅する場合があります。

●この表示は、充電時や通話中に、本体が充電状態であることを示すため、充電が完了したときに消滅する場合があります。

●この表示は、充電時や通話中に、本体が充電状態であることを示すため、充電が完了したときに消滅する場合があります。

●この表示は、充電時や通話中に、本体が充電状態であることを示すため、充電が完了したときに消滅する場合があります。

●この表示は、充電時や通話中に、本体が充電状態であることを示すため、充電が完了したときに消滅する場合があります。

●この表示は、充電時や通話中に、本体が充電状態であることを示すため、充電が完了したときに消滅する場合があります。

●この表示は、充電時や通話中に、本体が充電状態であることを示すため、充電が完了したときに消滅する場合があります。

●この表示は、充電時や通話中に、本体が充電状態であることを示すため、充電が完了したときに消滅する場合があります。

●この表示は、充電時や通話中に、本体が充電状態であることを示すため、充電が完了したときに消滅する場合があります。

●この表示は、充電時や通話中に、本体が充電状態であることを示すため、充電が完了したときに消滅する場合があります。

●この表示は、充電時や通話中に、本体が充電状態であることを示すため、充電が完了したときに消滅する場合があります。

●この表示は、充電時や通話中に、本体が充電状態であることを示すため、充電が完了したときに消滅する場合があります。

●この表示は、充電時や通話中に、本体が充電状態であることを示すため、充電が完了したときに消滅する場合があります。

●この表示は、充電時や通話中に、本体が充電状態であることを示すため、充電が完了したときに消滅する場合があります。

●この表示は、充電時や通話中に、本体が充電状態であることを示すため、充電が完了したときに消滅する場合があります。

●この表示は、充電時や通話中に、本体が充電状態であることを示すため、充電が完了したときに消滅する場合があります。

●この表示は、充電時や通話中に、本体が充電状態であることを示すため、充電が完了したときに消滅する場合があります。

●この表示は、充電時や通話中に、本体が充電状態であることを示すため、充電が完了したときに消滅する場合があります。

●この表示は、充電時や通話中に、本体が充電状態であることを示すため、充電が完了したときに消滅する場合があります。

●この表示は、充電時や通話中に、本体が充電状態であることを示すため、充電が完了したときに消滅する場合があります。

●この表示は、充電時や通話中に、本体が充電状態であることを示すため、充電が完了したときに消滅する場合があります。

ご使用の前に

初めてお使いになるときは、nanoSIMカードと電池パックを取り付けてから、電源を入れてください。

●この表示は、充電時や通話中に、本体が充電状態であることを示すため、充電が完了したときに消滅する場合があります。

nanoSIMカード／電池パックの取り付けかた

- 背面を上向きにして行ってください。

① ロックノブを反時計回りに回す

- 「FREE」の表示側にノブが合うまで回します。

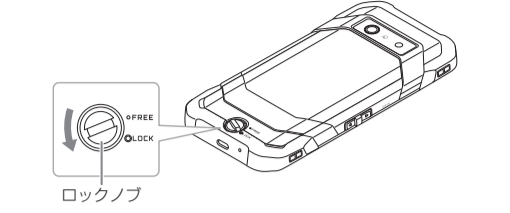

② リアカバーを取り外す

- リアカバーの凹部に指先(爪)をかけて、矢印の方向に持ち上げて取り外します。

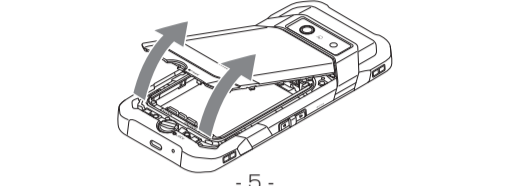

6 -

●改造された本端末は絶対に使用しないでください。改造した機器を使用した場合発火・電圧過剰事故に抵触します。

●この表示は、充電時や通話中に、本体が充電状態であることを示すため、充電が完了したときに消滅する場合があります。

●この表示は、充電時や通話中に、本体が充電状態であることを示すため、充電が完了したときに消滅する場合があります。

●この表示は、充電時や通話中に、本体が充電状態であることを示すため、充電が完了したときに消滅する場合があります。

●この表示は、充電時や通話中に、本体が充電状態であることを示すため、充電が完了したときに消滅する場合があります。

●この表示は、充電時や通話中に、本体が充電状態であることを示すため、充電が完了したときに消滅する場合があります。

●この表示は、充電時や通話中に、本体が充電状態であることを示すため、充電が完了したときに消滅する場合があります。

●この表示は、充電時や通話中に、本体が充電状態であることを示すため、充電が完了したときに消滅する場合があります。

●この表示は、充電時や通話中に、本体が充電状態であることを示すため、充電が完了したときに消滅する場合があります。

●この表示は、充電時や通話中に、本体が充電状態であることを示すため、充電が完了したときに消滅する場合があります。

●この表示は、充電時や通話中に、本体が充電状態であることを示すため、充電が完了したときに消滅する場合があります。

●この表示は、充電時や通話中に、本体が充電状態であることを示すため、充電が完了したときに消滅する場合があります。

●この表示は、充電時や通話中に、本体が充電状態であることを示すため、充電が完了したときに消滅する場合があります。

●この表示は、充電時や通話中に、本体が充電状態であることを示すため、充電が完了したときに消滅する場合があります。

●この表示は、充電時や通話中に、本体が充電状態であることを示すため、充電が完了したときに消滅する場合があります。

●この表示は、充電時や通話中に、本体が充電状態であることを示すため、充電が完了したときに消滅する場合があります。

●この表示は、充電時や通話中に、本体が充電状態であることを示すため、充電が完了したときに消滅する場合があります。

●この表示は、充電時や通話中に、本体が充電状態であることを示すため、充電が完了したときに消滅する場合があります。

●この表示は、充電時や通話中に、本体が充電状態であることを示すため、充電が完了したときに消滅する場合があります。

●この表示は、充電時や通話中に、本体が充電状態であることを示すため、充電が完了したときに消滅する場合があります。

●この表示は、充電時や通話中に、本体が充電状態であることを示すため、充電が完了したときに消滅する場合があります。

●この表示は、充電時や通話中に、本体が充電状態であることを示すため、充電が完了したときに消滅する場合があります。

●この表示は、充電時や通話中に、本体が充電状態であることを示すため、充電が完了したときに消滅する場合があります。

●この表示は、充電時や通話中に、本体が充電状態であることを示すため、充電が完了したときに消滅する場合があります。

●この表示は、充電時や通話中に、本体が充電状態であることを示すため、充電が完了したときに消滅する場合があります。

●この表示は、充電時や通話中に、本体が充電状態であることを示すため、充電が完了したときに消滅する場合があります。

●この表示は、充電時や通話中に、本体が充電状態であることを示すため、充電が完了したときに消滅する場合があります。

●この表示は、充電時や通話中に、本体が充電状態であることを示すため、充電が完了したときに消滅する場合があります。

3 nanoSIMカード／microSDカードトレイをまっすぐに引き出す

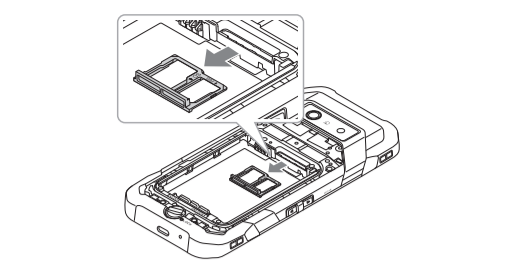

4 nanoSIMカードのIC(金属)面を下にしてnanoSIMカード／microSDカードトレイにはめ込む

- 切り欠きの位置にご注意ください。
- nanoSIMカードがnanoSIMカード／microSDカードトレイから浮かないようにはめ込んでください。

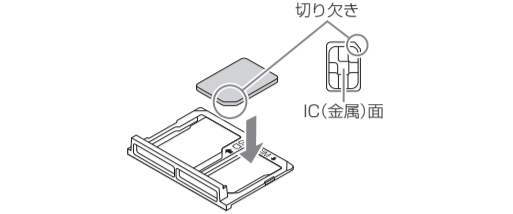

7 -

安全上のご注意(必ずお守りください)

●この表示は、充電時や通話中に、本体が充電状態であることを示すため、充電が完了したときに消滅する場合があります。

●この表示は、充電時や通話中に、本体が充電状態であることを示すため、充電が完了したときに消滅する場合があります。

●この表示は、充電時や通話中に、本体が充電

