

FOMA[®] UM01/02 ACアダプタ 取扱説明書

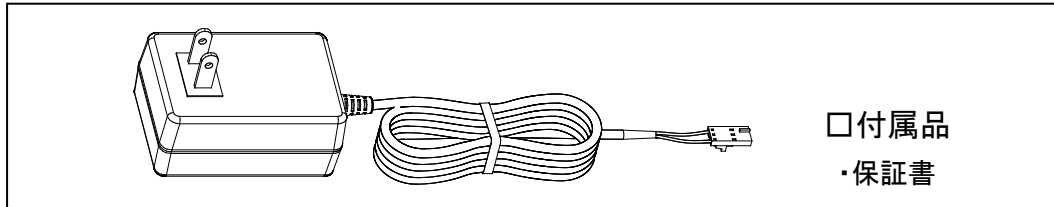

- ご使用の前に、付属品がそろっていることをご確認ください。
- ご使用の前に、この取扱説明書をよくお読みの上、正しくお使いください。お読みになった後は大切に保管してください。

安全上のご注意（必ずお守りください）







- ご使用の前に、この「安全上のご注意」をよくお読みの上、正しくお使いください。また、お読みになった後は大切に保管してください。
- ここに示した注意事項は、お使いになる人や、他の人への危害、財産への損害を未然に防ぐための内容を記載していますので、必ずお守りください。
- 次の表示の区分は、表示内容を守らず、誤った使用をした場合に生じる危害や損害の程度を説明しています。

危険	この表示は、取り扱いを誤った場合、「死亡または重傷を負う危険が切迫して生じることが想定される」内容です。
警告	この表示は、取り扱いを誤った場合、「死亡または重傷を負う可能性が想定される」内容です。
注意	この表示は、取り扱いを誤った場合、「軽傷を負う可能性が想定される場合および物的損害の発生が想定される」内容です。







- 次の絵表示の区分は、お守りいただく内容を説明しています。

禁止	禁止（してはいけないこと）を示します。	分解禁止	分解してはいけないことを示す記号です。
水濡れ禁止	水がかかる場所で使用したり、水に濡らしたりしてはいけないことを示す記号です。	濡れ手禁止	濡れた手で扱ってはいけないことを示す記号です。
指示	指示に基づく行為の強制（必ず実行していただくこと）を示します。	電源プラグを抜く	電源プラグをコンセントから抜いていただくことを示す記号です。

危険





 禁止	高温になる場所(火のそば、暖房器具のそば、こたつの中、直射日光の当たる場所、炎天下の車内など)で使用、保管、放置しないでください。 火災、やけど、けがの原因となります。
 禁止	電子レンジなどの加熱調理機器や高圧容器に入れないでください。 火災、やけど、けが、感電の原因となります。
 禁止	コードや熱収縮チューブを加工したり、無理に曲げたり、ねじったり、引っ張ったりしないでください。 火災、感電の原因となります。
 禁止	コネクタのコード接続部(リード部)に指などをいれしないでください。 火災、やけど、けが、感電の原因となります。
 禁止	対応機種以外の機器に接続しないでください。 火災、やけど、けが、感電の原因となります。 ※対応機種については、ドコモの法人向けサイト「ドコモビジネスオンライン」にてご確認ください。 http://www.docomo.biz/html/service/module/
 分解禁止	分解、改造をしないでください。 火災、やけど、けが、感電の原因となります。
 水濡れ禁止	水や飲料水、ペットの尿などで濡らさないでください。 火災、やけど、けが、感電の原因となります。

警告

 禁止	強い力や衝撃を与えたり、投げ付けたりしないでください。 火災、やけど、けが、感電の原因となります。
 禁止	電源プラグやコネクタに導電性異物(金属片、鉛筆の芯など)を接触させないでください。また、内部に入れないでください。 火災、やけど、けが、感電の原因となります。
 禁止	ACアダプタのコードや熱収縮チューブが傷んだら使用しないでください。 火災、やけど、感電の原因となります。
 禁止	ACアダプタは、風呂場などの湿気の多い場所では使用しないでください。 火災、やけど、感電の原因となります。
 禁止	雷が鳴り出したら、ACアダプタには触れないでください。 感電の原因となります。
 禁止	コンセントにつないだ状態でコネクタをショートさせないでください。 火災、やけど、感電の原因となります。

 禁止	ACアダプタのコードや熱収縮チューブの上に重いものをのせないでください。 火災、やけど、感電の原因となります。
 禁止	コンセントにACアダプタを抜き差しするときは、金属製ストラップなどの金属類を接触させないでください。 火災、やけど、感電の原因となります。
 禁止	たこ足配線をしないでください。 火災、感電の原因となります。
 禁止	ACアダプタは換気の良い場所で使用してください。また使用中のACアダプタを布などでおおったり包んだりしないでください。 火災、やけど、感電の原因となります。
 濡れ手禁止	濡れた手でACアダプタの電源プラグ、コード、熱収縮チューブ、コネクタ、コンセントに触れないでください。 火災、やけど、感電の原因となります。
 指示	使用中、保管時に、異臭、発熱、変色、変形など、いままでと異なるときは、直ちに次の作業を行ってください。 ・電源プラグをコンセントから抜く。 ・コネクタを機器から抜く。 ・機器の電源を切る。 火災、やけど、けが、感電の原因となります。
 指示	指定の電源、電圧で使用してください。 誤った電圧で使用すると火災、やけど、感電の原因となります。 ACアダプタ:AC100V
 指示	電源プラグについたほこりは、拭き取ってください。 火災、やけど、感電の原因となります。
 指示	ACアダプタをコンセントに差し込むときは、確実に差し込んでください。 火災、やけど、感電の原因となります。
 指示	電源プラグをコンセントから抜く場合は、ACアダプタのコードを無理に引っ張らず、ACアダプタを持って抜いてください。 火災、やけど、感電の原因となります。
 電源プラグを抜く	長時間使用しない場合は、電源プラグをコンセントから抜いてください。 火災、やけど、感電の原因となります。
 電源プラグを抜く	万が一、水などの液体が入った場合は、直ちにコンセントから電源プラグを抜いてください。 火災、やけど、感電の原因となります。
 電源プラグを抜く	お手入れの際は、電源プラグをコンセントから抜いて行ってください。 火災、やけど、感電の原因となります。

注意

 禁止	ぐらついた台の上や傾いた場所など、不安定な場所には置かないでください。 落下して、けがの原因となります。
 禁止	湿気やほこりの多い場所や高温になる場所には、保管しないでください。 火災、やけど、感電の原因となります。
 指示	子供が使用する場合は、保護者が取り扱いの方法を教えてください。また、使用中においても、指示どおりに使用しているかをご確認ください。 けがなどの原因となります。
 指示	乳幼児の手の届かない場所に保管してください。 誤って飲み込んだり、けがなどの原因となったりします。
 指示	お客様の体質や体調によっては、かゆみ、かぶれ、湿疹などが生じることがあります。異状が生じた場合は、直ちに使用をやめ、医師の診療を受けてください。

材質一覧

使用箇所	材質	表面処理
外装ケース	PC樹脂	—
プラグ	黄銅	ニッケルメッキ
銘版	PET樹脂	—
コード	PVC樹脂	—
コードブッシュ(外装ケース側)	PVC樹脂	—
熱収縮チューブ(コネクタ側)	PVAC樹脂	—
コード(リード部)	EVA樹脂	—
コネクタ	PC/PBTアロイ	—

取り扱い上のご注意

- **水をかけないでください。**

ACアダプタは防水性能を有しておりません。風呂場などの湿気の多い場所でのご使用や、雨などがかかることはおやめください。また身に付けている場合、汗による湿気により内部が腐食し故障の原因となります。調査の結果、これらの水濡れによる故障と判明した場合、保証対象外となり修理できないことがありますので、あらかじめご了承ください。なお、保証対象外ですので修理を実施できる場合でも有料修理となります。

- **電源プラグは時々乾いた綿棒などで清掃してください。**

電源プラグが汚れていると接触が悪くなり、電源が切れる原因となりますので、電源プラグを乾いた綿棒などで拭いてください。また、清掃する際には電源プラグの破損に十分ご注意ください。

- **対応機種取扱説明書をよくお読みください。**

- 適正な環境でご使用ください。
温度は-20℃～+60℃、湿度は10%～95%の範囲でご使用ください。
- 次のような場所では、使用しないでください。
 - ・湿気、ほこり、振動の多い場所
 - ・一般の電話機やテレビ・ラジオなどの近く
- コネクタのコード接続部(リード部)に、指や器具、工具などを入れないでください。
コネクタやコード、熱収縮チューブ破損の原因となります。
- コネクタのコード接続部(リード部)を、曲げたり強い圧力をかけないでください。
コードや熱収縮チューブ破損の原因となります。
- 使用中、ACアダプタが温かくなることがありますが、異常ではありませんのでそのままご使用ください。
- 抜け防止機構のあるコンセントをご使用の場合、そのコンセントの取扱説明書に従ってください。
- 強い衝撃を与えないでください。また、電源プラグやコネクタを変形させないでください。
故障の原因となります。

登録商標について

- 「FOMA」はNTTドコモの登録商標です。

ご使用方法

- 接続方法やご使用方法については、必ず対応機種 of 取扱説明書をご覧ください。
 1. ACアダプタのコネクタを対応機種 of 電源コネクタに差し込みます。
コネクタの向きをよく確かめ、水平に差し込んでください。
 2. ACアダプタの電源プラグをAC100Vのコンセントに差し込みます。
 3. コネクタを外す場合は、電源スイッチを「切」にしてから電源 LED の消灯を確認した後、電源プラグをコンセントから抜きます。その後、コネクタのリリースボタンを押しながら対応機種からコネクタを外します。

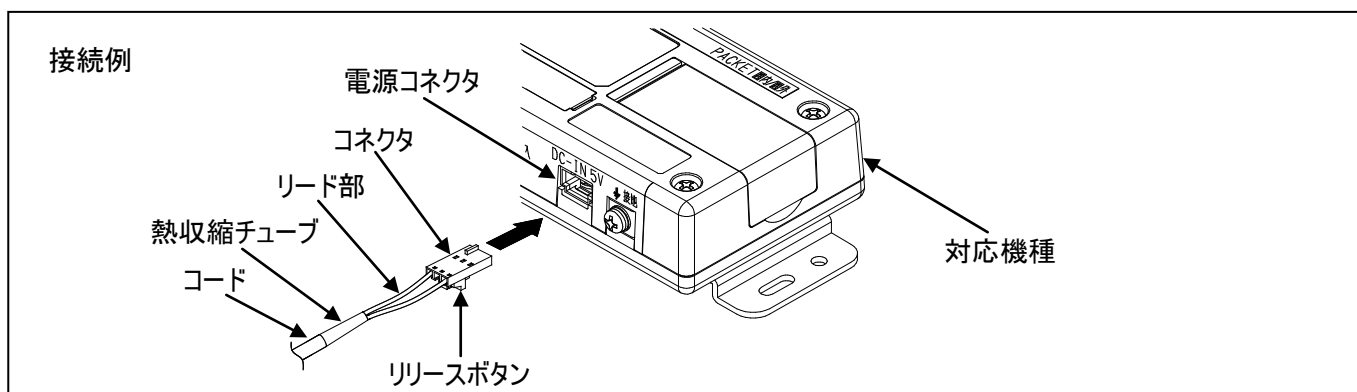

故障かな？

- 下記の点検をしても直らないときは、保証書記載の「販売店」をお確かめの上、担当営業（販売元）もしくはご購入時の契約に準じてお問い合わせください。

症状	考えられる原因と直しかた
● 対応機種が電源が入らない。	<ul style="list-style-type: none"> ● 対応機種が電源スイッチは「入」になっていますか。電源スイッチを「入」にしてください。 ● ACアダプタの電源プラグがコンセントにしっかりと差し込まれていますか。もう一度確実に差し込んでください。 ● ACアダプタのコネクタが対応機種にしっかりと差し込まれていますか。もう一度確実に差し込んでください。 ● ドコモ指定の対応機種をご利用になっていますか。対応機種については、ドコモの法人向けサイト「ドコモビジネスオンライン」にてご確認ください。 http://www.docomo.biz/html/service/module/
● 対応機種が途中で切れる。	<ul style="list-style-type: none"> ● 対応機種が電源コネクタ端子を乾いた綿棒で清掃してください。端子が汚れていると接触が悪くなり、電源が切れることがあります。

仕様

入力	AC100V 50-60Hz 17VA
出力	DC5V 1.3A
外形寸法	約48.5(W)×約31.5(D)×約69.5(H)mm (突起部は除く)
質量	約150g
コード長	約1850mm
使用コネクタ	ハウジング: 70066-0177 (日本モレックス(株)) ピン : 70058-0024 (日本モレックス(株))
動作環境	温度: -20~+60℃ 湿度: 10~95% (結露なきこと)
保存環境	温度: -20~+70℃ 湿度: 5~95% (結露なきこと)
環境対策	RoHS指令対応

※ 仕様及び外観は、性能向上のため予告なく変更することがあります。

※ 対応機種については、ドコモの法人向けサイト「ドコモビジネスオンライン」にてご確認ください。

<http://www.docomo.biz/html/service/module/>

保証とアフターサービス

■ 保証について

- ・ ACアダプタには保証書がついていますので、必ずお受け取りください。記載内容および『販売店名・お買い上げ日』などの記載事項をお確かめの上、大切に保管願います。必要事項が記載されていない場合は担当営業(販売元)にお問い合わせください。保証期間は、お買い上げ日より1年間です。
- ・ ACアダプタは、改良のため予告なくACアダプタの全部または一部を変更することがありますので、あらかじめご了承ください。

■ アフターサービスについて

◎ 故障の場合は

- ・ 故障などのお問い合わせは、保証書記載の「販売店」をお確かめの上、担当営業(販売元)もしくはご購入時の契約に準じてお問い合わせください。

総合お問い合わせ先
〈ドコモ インフォメーションセンター〉

■ ドコモの携帯電話からの場合

 (局番なしの) **151** (無料)

※一般電話などからはご利用になれません。

■ 一般電話などからの場合

 **0120-800-000**

※一部の IP 電話からは接続できない場合があります。

受付時間 午前 9:00～午後 8:00 (年中無休)

● 番号をよくご確認の上、お間違いのないようにおかけください。

◎ 保証期間内は

- ・ 保証書の記載内容に基づき、無料で修理いたします。
- ・ 故障修理を実施の際は、必ず保証書をお持ちください。保証期間内であっても保証書の提示がないもの、お客様のお取り扱い不良による故障・損傷などは有料修理となります。
- ・ ドコモの指定以外の機器および消耗品の使用に起因する故障は、保証期間内であっても有料修理となります。

◎ 保証期間が過ぎたときは

- ・ 修理によって機能が維持できる場合は、ご要望により有料修理いたします。

販売元 株式会社 NTT ドコモ
製造元 株式会社 日立国際電気

VKA(2 版)